

NCP84C01AZ

HR Upute za uporabu | **Ploča za kuhanje**

2

SL Navodila za uporabo | **Kuhalna plošča**

30



Dobro došli u AEG! Hvala vam što ste odabrali naš uređaj.



Dobit ćete savjete o korištenju, rješavanju problema, brošure i informacije o servisu i popravcima:
www.aeg.com/support

Zadržava se pravo na izmjene.

SADRŽAJ

1. INFORMACIJE O SIGURNOSTI.....	2
2. SIGURNOSNE UPUTE.....	5
3. POSTAVLJANJE.....	7
4. OPIS PROIZVODA.....	10
5. PRIJE PRVE UPORABE.....	12
6. SVAKODNEVNA UPORABA.....	13
7. DODATNE FUNKCIJE.....	17
8. SAVJETI.....	19
9. ODRŽAVANJE I ČIŠĆENJE.....	21
10. OTKLANJANJE POTEŠKOĆA.....	24
11. TEHNIČKI PODACI.....	26
12. ENERGETSKA UČINKOVITOST.....	27
13. BRIGA ZA OKOLIŠ.....	29

1. ⚠ INFORMACIJE O SIGURNOSTI

Prije postavljanja i korištenja uređaja, pažljivo pročitajte isporučene upute. Proizvođač nije odgovoran za bilo kakvu ozljedu ili oštećenje koji su rezultat neispravnog postavljanja ili korištenja. Upute uvijek držite na sigurnom i pristupačnom mjestu za buduću upotrebu.

1.1 Sigurnost djece i osjetljivih osoba

- Ovaj uređaj mogu koristiti djeca u dobi od 8 godina i starija te osobe smanjenih tjelesnih, osjetilnih ili mentalnih mogućnosti ili osobe koje ne raspolažu iskustvom ili znanjem ako su pod nadzorom osobe odgovorne za njihovu sigurnost i rade po uputama koje se odnose na sigurno korištenje uređaja te razumiju uključene opasnosti. Djeca mlađa od 8 godina i osobe s vrlo teškim i složenim invaliditetom moraju se držati podalje od uređaja, osim ako su pod stalnim nadzorom.

- Djeca bi trebala biti pod nadzorom kako bi se osiguralo da se ne igraju s uređajem.
- Ambalažu držite podalje od djece i zbrinite je na odgovarajući način.
- UPOZORENJE: Uređaj i njegovi dostupni dijelovi zagrijavaju se tijekom uporabe. Djecu i kućne ljubimce držite podalje od uređaja tijekom uporabe i tijekom hlađenja.
- Ako uređaj ima funkciju roditeljske zaštite, mora se aktivirati.
- Bez nadzora djeca ne smiju obavljati čišćenje uređaja i korisničko održavanje.

1.2 Opća sigurnost

- Ovaj uređaj namijenjen je isključivo za kuhanje.
- Ovaj je uređaj namijenjen za uporabu u kućanstvu i ostalim smještajnim jedinicama u zatvorenom prostoru.
- Ovaj uređaj može se koristiti u uredima, hotelskim sobama, sobama za goste s doručkom, seoskim kućama za goste i drugim sličnim smještajem u kojima takva uporaba ne prelazi (prosječnu) razinu uporabe u domaćinstvu.
- UPOZORENJE: Uređaj i njegovi dostupni dijelovi zagrijavaju se tijekom uporabe. Pripazite i nemojte dirati grijače.
- UPOZORENJE: Kuhanje na ploči za kuhanje bez nadzora uz upotrebu masnoće ili ulja može biti opasno i može dovesti do požara.
- Dim je pokazatelj pregrijavanja. Nikada nemojte koristiti vodu za gašenje požara kod kuhanja. Isključite uređaj i pokrijte plamen, npr. protupožarnim prekrivačem ili poklopcem.
- UPOZORENJE: Uređaj se ne smije napajati preko vanjskog sklopnog uređaja, kao što je tajmer, ili biti spojen na krug koji komunalna služba redovito uključuje i isključuje.

- **OPREZ:** Postupak pripreme mora biti pod nadzorom. Kratkoročni postupak kuhanja mora se kontinuirano nadzirati.
- **UPOZORENJE:** Opasnost od požara: Ne spremajte predmete na površine za kuhanje.
- Metalni predmeti kao što su noževi, vilice, žlice i poklopci ne smiju se stavljati na površinu ploče za kuhanje jer se mogu zagrijati.
- Ne upotrebljavajte uređaj prije postavljanja u ugradbeni ormarić.
- Za čišćenje uređaja ne koristite uređaj za parno čišćenje.
- Nakon upotrebe isključite element ploče za kuhanje uz pomoć njegove kontrole i ne oslanjajte se na detektor posude.
- Ako je staklokeramička / staklena površina napuknuta, isključite uređaj i iskopčajte ga iz napajanja. U slučaju da je uređaj spojen na električnu mrežu izravno pomoću razvodne kutije, uklonite osigurač i odspojite uređaj iz napajanja. U svakom slučaju obratite se ovlaštenom servisnom centru.
- Provjerite imate li dobru ventilaciju u prostoriji gdje je uređaj postavljen kako biste izbjegli povratni protok plinova u prostoriju iz uređaja u kojima izgaraju druga goriva, uključujući otvoreni plamen.
- Uvjerite se da ventilacijski otvori nisu blokirani i da se zrak koji sakuplja uređaj ne dovodi u kanal za ispuštanje dima i pare iz drugih uređaja (sustavi centralnog grijanja, termosifoni, grijači vode itd.).
- Kada uređaj radi s drugim uređajima, maksimalni vakuum koji se stvara u prostoriji ne smije prelaziti 0,04 mbara.
- Čistite filtre za napu i uklonite naslage masnoće s uređaja kako biste spriječili opasnost od požara.
- Ako je kabel napajanja oštećen, mora ga zamijeniti proizvođač, ovlaštenu servis ili slične kvalificirane osobe kako bi se izbjegla opasnost.

- Ako je uređaj priključen izravno na električnu mrežu, električna instalacija mora biti opremljena izolacijskim uređajem koji omogućuje isključivanje uređaja iz struje na svim polovima. Potpuna isključenost mora udovoljavati uvjetima navedenim u prenaponskoj kategoriji III. Sredstva za odspajanje moraju biti ugrađena u fiksno ožičenje u skladu s pravilima ožičenja.
- **UPOZORENJE:** Koristite samo štitnike ploče za kuhanje koje je dizajnirao proizvođač uređaja za kuhanje ili koje je proizvođač uređaja naznačio u uputama za uporabu kao prikladne ili štitnike ploče za kuhanje ugrađene u uređaj. Uporaba neodgovarajućih štitnika može uzrokovati ozljede.

2. SIGURNOSNE UPUTE

2.1 Instalacija

UPOZORENJE!

Samo kvalificirana osoba smije instalirati ovaj uređaj.

UPOZORENJE!

Opasnost od ozljeda ili oštećenja uređaja.

- Odstranite svu ambalažu.
- Ne postavljajte i ne koristite oštećeni uređaj.
- Slijedite upute za postavljanje isporučene s uređajem.
- Održavajte minimalnu udaljenost od drugih uređaja i kuhinjskih elemenata.
- Prilikom pomicanja uređaja uvijek budite pažljivi jer je uređaj težak. Uvijek nosite zaštitne rukavice i zatvorenu obuću.
- Izrezane površine zabrtvite sredstvom za brtvljenje kako biste spriječili bubrenje uzrokovano vlagom.
- Donji dio uređaja zašтите od pare i vlage.
- Uređaj ne postavljajte u blizini vrata ili ispod prozora. Na taj se način sprječava pad vrućeg posuđa s uređaja kada se vrata ili prozor otvore.
- Ne instalirajte ispuh zraka u zidni otvor, osim ako otvor nije namijenjen za ovu svrhu.

- Za instalaciju bez kanala, otvor ventilatora mora se postaviti izravno na zid ili se mora odvojiti dodatnim zidnim ormarićem i tako spriječiti pristup krakovima ventilatora.
- Svaki uređaj na dnu ima ventilatore za hlađenje.
- Ako je uređaj postavljen iznad ladice:
 - Ne pohranjujte male komade ili listove papira koji bi se mogli uvući, jer mogu oštetiti ventilatore za hlađenje ili oštetiti rashladni sustav.
 - Osigurajte udaljenost od najmanje 2 cm između dna uređaja i dijelova pohranjenih u ladici.
- Uklonite sve razdvajajuće ploče u ormariću ispod uređaja.

2.2 Električni priključak

UPOZORENJE!

Rizik od požara i strujnog udara.

- Električni priključak mora izvesti kvalificirani električar u skladu sa shemom priključivanje ili knjižicom s uputama za instalaciju.
- U slučaju instalacije ispuha te ako postoji dodatna oprema ili je ona obavezna (zidni ventil, prekidač za otvaranje/zatvaranje prozora i/ili otvarač prozora) električno priključivanje treba obaviti kvalificirani električar u skladu sa shemom

priključivanja ili knjižicom s uputama za instalaciju.

- Uređaj mora biti uzemljen.
- Prije obavljanja svih zahvata provjerite je li uređaj isključen iz električne mreže.
- Provjerite jesu li parametri na natpisnoj pločici kompatibilni s električnim vrijednostima mrežnog napajanja.
- Provjerite je li uređaj pravilno postavljen. Labavi i neispravni spojevi kabela napajanja ili utikača (ako postoji) mogu prouzročiti zagrijavanje priključka.
- Koristite ispravan kabel za električnu mrežu.
- Ne dopustite da se kabel električne mreže zapetlja.
- Provjerite je li instalirana zaštita od udara.
- Osigurajte kabel sa stezaljkom za rasterećenje.
- Pazite da kabel napajanja ili utikač (ako postoji) ne dodiruju vrući uređaj ili vruće posuđe kada priključujete uređaj u obližnju utičnicu.
- Ne koristite adaptere s više utičnica i produžne kabele.
- Pripazite da ne oštetite utikač (ako postoji) ili naponski kabel. Za zamjenu kabela napajanja kontaktirajte ovlaštenu servis ili električara.
- Zaštita od strujnog udara dijelova pod naponom i izoliranih dijelova mora biti pričvršćena na takav način da se ne može ukloniti bez alata.
- Utikač kabela napajanja uključite u utičnicu tek po završetku postavljanja. Provjerite postoji li nakon montaže pristup utikaču.
- Ako je utičnica labava, nemojte priključivati utikač.
- Ne povlačite kabel napajanja kako biste izvukli utikač iz utičnice. Uvijek uhvatite i povucite utikač.
- Koristite samo odgovarajuće izolacijske uređaje: automatske sklopke, osigurače (osigurače na uvrtnje izvaditi iz ležišta), sklopke i releje zemnog spoja.
- Električna instalacija mora imati izolacijski uređaj koji vam omogućuje isključivanje uređaja iz električne mreže na svim polovima. Izolacijski uređaj mora imati kontakte s otvorom minimalne širine 3 mm.

2.3 Primjena

UPOZORENJE!

Opasnost od ozljeda, opekline, električnog udara.

- Ne mijenjajte specifikacije ovog uređaja.
- Prije prve uporabe uklonite ambalažu, naljepnice i zaštitne folije (ako postoje).
- Pazite da se ventilacijski otvori nisu blokirani. Ventilaciju mora povremeno provjeravati kvalificirana osoba.
- Ne ostavljajte uređaj bez nadzora tijekom rada.
- Nakon svake uporabe zonu kuhanja postavite na "isključeno".
- Ne stavljajte pribor za jelo ili poklopce posuda na zone kuhanja. Mogu postati vrući.
- Ne rukujte uređajem mokrim rukama ili ako ima kontakt s vodom.
- Ne koristite uređaj kao radnu površinu ili kao površinu za odlaganje.
- Ako je površina uređaja napukla, odmah iskopčajte uređaj iz napajanja. To će spriječiti strujni udar.
- Dok uređaj radi korisnici s ugrađenim elektrostimulatorom srca moraju biti udaljeni najmanje 30 cm od indukcijskih zona kuhanja.
- Kad hranu stavite u vruće ulje, može doći do prskanja.
- Nikada nemojte upotrebljavati otvoreni plamen dok radi integrirana napa.
- Ne koristite aluminijsku foliju ili druge materijale između površine za kuhanje i posuđa, osim ako nije drugačije navedeno od strane proizvođača uređaja.
- Koristite samo dodatke koje je preporučio proizvođač ovog uređaja.

UPOZORENJE!

Opasnost od požara i eksplozije.

- Zagrijavanjem masti i ulja mogu se osloboditi zapaljive pare. Plamen ili zagrijane predmete držite podalje od masti i ulja kada kuhate s njima.
- Pare koje oslobađa jako vruće ulje mogu izazvati zapaljenje ulja.
- Korišteno ulje, koje može sadržavati ostatke hrane, može izazvati paljenje na

nižoj temperaturi od ulja koje se koristi prvi put.

- Ne stavljajte zapaljive proizvode ili mokre predmete sa zapaljivim proizvodima u uređaj, blizu uređaja ili na uređaj.

UPOZORENJE!

Opasnost od oštećenja uređaja.

- Ne držite vruće posuđe na upravljačkoj ploči.
- Ne stavljajte vrući poklopac na staklenu površinu ploče za kuhanje.
- Ne dopustite da posuđe tijekom kuhanja ostane suho.
- Pazite da predmeti ili posuđe ne padnu na uređaj. Površina se može oštetiti.
- Ne aktivirajte zone za kuhanje s praznim posuđem ili bez posuđa na njima.
- Nikada ne uklanjajte rešetku ili filter nape tijekom rada integrirane nape ili uređaja.
- Nikada ne koristite integriranu napu bez filtra za napu.
- Ne prekrivajte ulaz integrirane nape kuhinjskim posuđem.
- Ne otvarajte donji poklopac tijekom rada integrirane nape ili uređaja.
- Kako biste izbjegli opasnost od zaglavlivanja, ne stavljajte male ili lagane predmete blizu integrirane nape.
- Posuđe od lijevanog željeza ili s oštećenim dnom može ogrebiti staklo / staklokeramiku. Uvijek podignite ove predmete kad ih morate premjestiti na površinu za kuhanje.

2.4 Održavanje i čišćenje

- Uređaj redovito očistite kako biste spriječili propadanje materijala površine.

- Prije čišćenja isključite uređaj i ostavite ga da se ohladi.
- Za čišćenje uređaja nemojte koristiti raspršivač vode i paru.
- Očistite uređaj vlažnom mekom krpom. Koristite samo neutralne deterdžente. Nemojte koristiti abrazivna sredstva, abrazivne jastučiće za čišćenje, otapala ili metalne predmete, osim ako nije drugačije navedeno.

2.5 Servis

- Za popravak uređaja obratite se ovlaštenom servisnom centru. Koristite samo originalne rezervne dijelove.
- Što se tiče žarulje(a) unutar ovog proizvoda i rezervnih žarulja koje se prodaju zasebno: Ove žarulje namijenjene su da izdrže ekstremne fizičke uvjete u kućanskim uređajima, poput temperature, vibracija, vlage ili namijenjene su signalizaciji informacija o radnom stanju uređaja. Nisu namijenjene za druge primjene i nisu pogodne za osvjetljenje u kućanstvu.

2.6 Zbrinjavanje

UPOZORENJE!

Opasnost od ozljeda ili gušenja.

- Obratite se općinskim vlastima za informacije o načinu zbrinjavanja uređaja.
- Iskopčajte uređaj iz napajanja.
- Odrežite kabel napajanja blizu uređaja i odložite ga.

3. POSTAVLJANJE

UPOZORENJE!

Pogledajte poglavlja sa sigurnosnim uputama.

3.1 Prije postavljanja

Prije postavljanja ploče za kuhanje, zapišite podatke s natpisne pločice. Natpisna pločica nalazi se na dnu ploče za kuhanje.

Serijski broj

3.2 Ugradne ploče za kuhanje

Ugradne ploče za kuhanje smijete koristiti jedino nakon uklapanja u odgovarajuće, normirane ormare za ugradnju i radne ploče.

3.3 Montaža

Za detaljne informacije o sastavljanju ploče za kuhanje pogledajte knjižicu s uputama.

Slijedite shemu povezivanja ploče za kuhanje i shemu povezivanja prekidača za prozor prikazan u knjižici s uputama i/ili naljepnicama ispod ploče za kuhanje.



Samo za odabrane zemlje

U slučaju instalacije ispuha, može biti potrebna sklopka prozora (savjetujte se s ovlaštenim tehničarom). Morate ga kupiti zasebno, jer nije isporučen s napom. Prekidač za prozor mora instalirati ovlašteni tehničar. Pogledajte knjižicu s uputama.

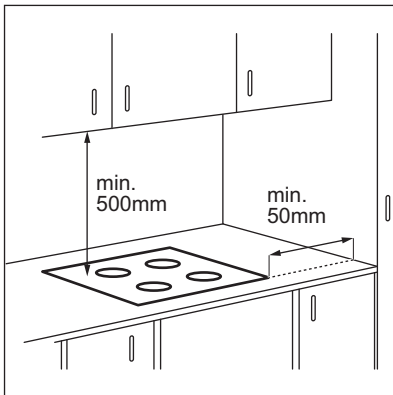

Ako je uređaj postavljen iznad ladice, ventilacija ploče za kuhanje može zagrijati predmete spremjene u ladici tijekom procesa kuhanja.

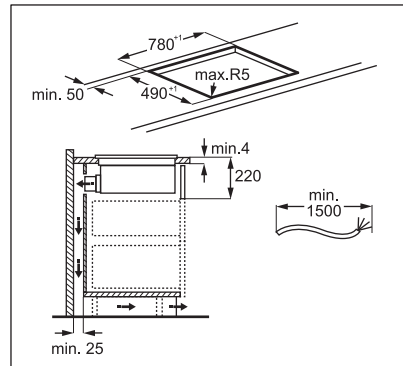
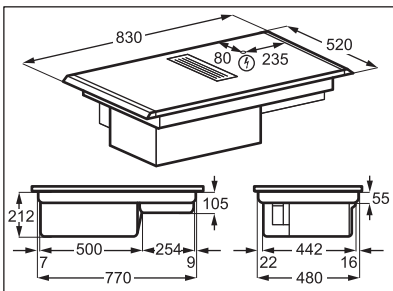

Pronađite videozapis s uputama "Kako instalirati AEG napu" upisivanjem punog naziva navedenog na grafičkom prikazu u nastavku.



www.youtube.com/electrolux
www.youtube.com/aeg

How to install your AEG
Extractor Hob



Sklop kućišta filtra

Prije prve uporabe pobrinite se da se filtar umetne u kućište, tako da crne strane budu okrenute prema unutra, a srebrne strane okrenute prema van. Pogledajte poglavlje "Čišćenje filtra nape". Nakon što je kućište filtra sastavljeno, stavite ga u unutrašnjost nape i postavite rešetku na napu.

3.4 Priklučni kabel

- Ploča za kuhanje opremljena je priključnim kabelom.
- Za zamjenu oštećenog mrežnog kabela upotrijebite tip kabela H05V2V2-F koji podnosi temperaturu od 90 °C ili više.
- Pojedinačna žica mora imati promjer od najmanje 1,5 mm².
- Obratite se svom lokalnom servisnom centru. Priklučni kabel može zamijeniti samo kvalificirani električar.

⚠ UPOZORENJE!

Sve električne priključke mora izvesti kvalificirani električar.

⚠ OPREZ!

Zabranjeno je spajanje preko kontaktnih utikača.

⚠ OPREZ!

Nemojte bušiti niti lemiti krajeve žice. To je zabranjeno.

⚠ OPREZ!

Ne spajajte kabel bez čahure na kraju kabela.

Monofazni priključak

1. Uklonite čahuru s kabela s crnih, smeđih i plavih žica.
2. Uklonite dio izolacije s krajeva smeđih, crnih i plavih kabela.

3. Spojite krajeve crnih i smeđih kabela.
4. Postavite novu završnu čahuru žice na zajednički kraj žice (potreban je poseban alat).
5. Spojite krajeve dva plava kabela.
6. Postavite novu završnu čahuru žice na zajednički kraj žice (potreban je poseban alat).

Dvofazni priključak

1. Uklonite čahuru s kabela s plavih žica.
2. Uklonite dio izolacije s krajeva kabela.
3. Spojite krajeve dva plava kabela.
4. Postavite novu završnu žičanu čahuru na zajednički kraj žice (potreban je poseban alat).

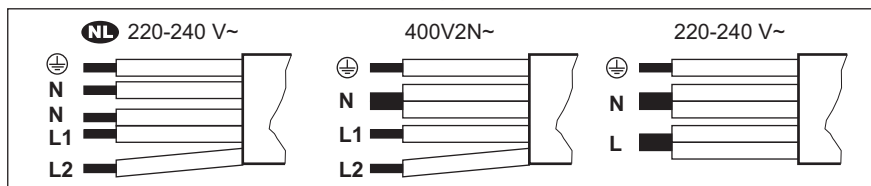

NL 220 - 240 V~	Dvofazni priključak: 400 V 2N~	Monofazni priključak: 220 - 240 V~
5x1,5 mm ²	5x1,5 mm ² ili 4x2,5 mm ²	5x1,5 mm ² ili 3x4 mm ²
Žuta - zelena	Žuta - zelena	Žuta - zelena
N Plava i plava	N Plava i plava	N Plava i plava
L1 Crna	L1 Crna	L Crna i smeđa
L2 Smeđa	L2 Smeđa	

4. OPIS PROIZVODA

4.1 Pregled uređaja

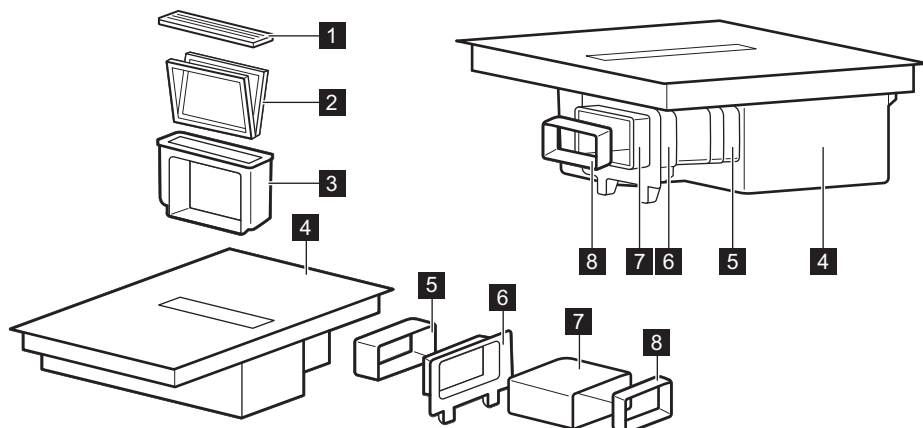

1 Rešetka

2 Filtar

3 Kućište filtra

4 Ploča za kuhanje

5 Priključak

6 Postavljanje stražnje stijenke ormarića

7 Cijev

8 Adapter

4.2 Raspored površine za kuhanje

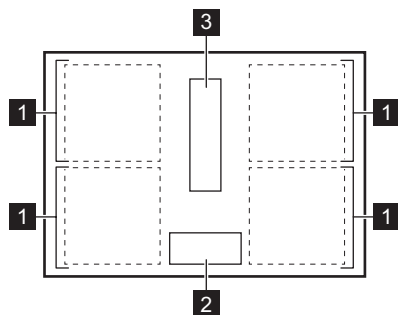

1 Indukcijska zona kuhanja

2 Upravljačka ploča

3 Napa

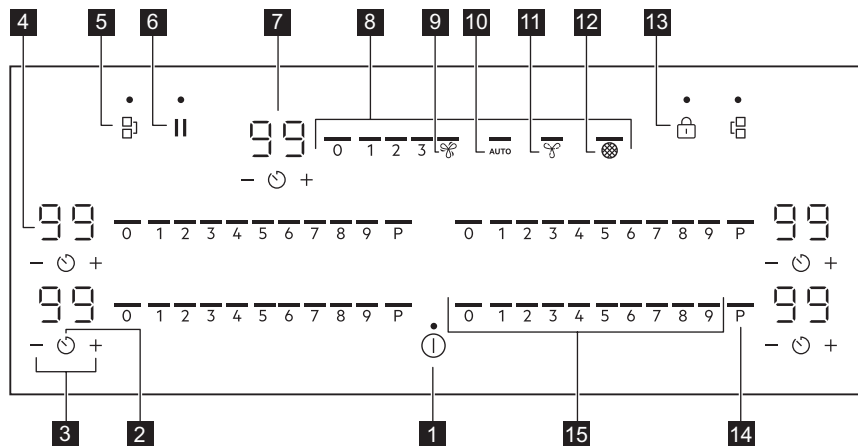

4.3 Izgled upravljačke ploče





Koristite polja senzora za rukovanje uređajem. Zaslone, indikatori i zvukovi govore koje funkcije rade.

Staklena površina protiv ogrebotina ima jedinstvenu završnu teksturu koja može promijeniti način na koji se simboli i elementi korisničkog sučelja pojavljuju u različitim uvjetima osvjetljenja.

Polje senzora	Funkcija	Opis
1	⏻	Uključeno / Isključeno Za uključivanje i isključivanje uređaja.
2	⌚	Tajmer Za postavljanje funkcije.
3	+ / -	Za povećanje ili smanjenje vremena.
4	-	Zaslon tajmera Za prikaz vremena u minutama.
5	⏏	Bridge Za uključivanje i isključivanje funkcije.
6		Pauza Za uključivanje i isključivanje funkcije.
7	-	Zaslon tajmera nape Za prikaz vremena u minutama.
8	-	Upravljačka traka nape Za postavljanje brzine ventilatora.
9	🌀	Boost Za uključivanje i isključivanje funkcije.
10	AUTO	Automatski način rada nape Za uključivanje i isključivanje funkcije.
11	🌀	Breeze Za uključivanje i isključivanje funkcije.

Polje senzora	Funkcija	Opis
12 	Indikator filtra nape	Za označavanje i podsjećanje da se filter nape treba obnoviti.
13 	Blokiranje / Uređaj za zaštitu djece	Za zaključavanje/otključavanje upravljačke ploče.
14 P	PowerBoost	Za uključivanje funkcije.
15 -	Kontrolna traka nape	Za postavljanje stupnja kuhanja.

4.4 Indikatori zaslona

Indikator	Opis
 + brojka	Došlo je do kvara.
	OptiHeat Control (3-stupanjski indikator preostale topline): nastavak kuhanja / održavanje topline / zaostala toplina.

5. PRIJE PRVE UPORABE

UPOZORENJE!



Pogledajte poglavlja sa sigurnosnim uputama.



5.1 Ograničenje snage

Ograničenje snage definira koliko je električne energije ploča za kuhanje ukupno troši, u granicama kućnih instalacijskih osigurača.

Ploča za kuhanje postavljena je prema zadanim postavkama na najveću moguću vrijednost.

Za smanjenje ili povećanje razine snage:

- Uđite u izbornik: pritisnite i držite  3 sekunde. Zatim pritisnite i držite .
- Pritisnite  na prednjem tajmeru dok se ne pojavi **P**.

3. Pritisnite  /  na prednjem tajmeru za postavljanje razine snage.

4. Za izlaz pritisnite .

Razine snage

Pogledajte poglavlje "Tehnički podaci".

OPREZ!

Provjerite odgovara li odabrana snaga instalaciji osigurača u domaćinstvu.

- P72 — 7200 W
- P15 — 1500 W
- P20 — 2000 W
- P25 — 2500 W
- P30 — 3000 W
- P35 — 3500 W
- P40 — 4000 W
- P45 — 4500 W
- P50 — 5000 W
- P60 — 6000 W

6. SVAKODNEVNA UPORABA

UPOZORENJE!

Pogledajte poglavlja sa sigurnosnim uputama.

6.1 Aktiviranje i deaktiviranje

Pritisnite i držite  za uključivanje ili isključivanje ploče za kuhanje.

6.2 Detekcija posude

Ova funkcija označava prisutnost posuđa na ploči za kuhanje i isključuje zone za kuhanje ako tijekom kuhanja nije otkriveno posuđe.

Ako posuđe stavite na zaonu za kuhanje prije nego što odaberete postavku topline, pojavljuje se indikator iznad 0 na upravljačkoj traci.

Ako posuđe uklonite s uključene zone za kuhanje i privremeno ga stavite na stranu, indikatori iznad odgovarajuće kontrolne trake će početi treptati. Ako ne vratite posuđe na uključenu zonu za kuhanje unutar 120 sekundi, zona za kuhanje će se automatski isključiti.

Za nastavak kuhanja, obavezno vratite posuđe na zone za kuhanje unutar naznačenog vremenskog ograničenja.

6.3 Korištenje zona kuhanja

Posuđe stavite na sredinu odabrane zone. Indukcijske polja za kuhanje automatski se prilagođavaju dimenzijama dna posuđa.



Staklena površina protiv ogrebotina ima jedinstvenu završnu teksturu koja maksimizira otpornost na ogrebotine. Trenje između posuđa i staklene površine može stvoriti buku.

Možete kuhati i tako da veliko posuđe istovremeno postavite na dvije zone kuhanja koristeći funkciju Bridge. Posuđe mora pokrivati središta obje zone ali ne prelaziti oznaku područja. Ako se posuđe nalazi

između dva središta, funkcija Bridge se neće uključiti.

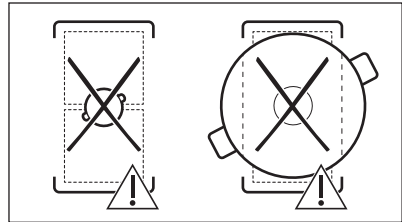
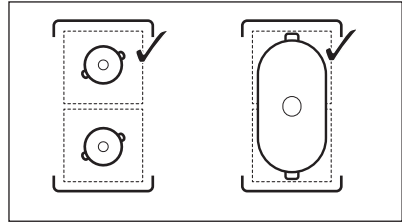

6.4 Postavka topline

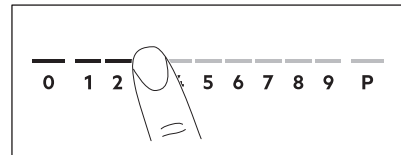

1. Pritisnite željenu postavku grijanja na upravljačkoj traci.

Pokazatelji iznad upravljačke trake pojavljuju se do odabrane razine postavke topline.

2. Za isključivanje zone kuhanja pritisnite 0.

6.5 PowerBoost

Ta funkcija indukcijskim zonama kuhanja stavlja na raspolaganje više snage. Tu funkciju može se uključiti za indukcijske zone kuhanja samo za ograničeno vrijeme. Nakon toga, indukcijska zona kuhanja automatski se prebacuje na najviši stupanj zagrijavanja.



Pogledajte poglavlje "Tehnički podaci".

Za uključivanje funkcije za zonu kuhanja: dodirnite **P**.

Za isključivanje funkcije: promijenite stupanj kuhanja.

6.6 OptiHeat Control (3 korak Indikator preostale topline)

UPOZORENJE!

 Sve dok je indikator vidljiv, postoji opasnost od opeklina od preostale topline.

Indukcijske zone kuhanja stvaraju toplinu potrebnu za kuhanje izravno na dnu posuđa. Staklokeramika se zagrijava toplinom posuđa.

Indikator se pojavljuje kad je zona kuhanja vruća. Oni prikazuju razinu preostale topline za zone kuhanja koje trenutno koristite:

 - nastavak kuhanja,

 - održavanje topline,

 - preostala toplina.

Indikator se također može pojaviti:

- na susjednim zonama za kuhanje, čak i ako ih ne koristite,
- kad se vruće posuđe postavi na hladnu zonu za kuhanje,
- kad je ploča za kuhanje isključena, ali je zona za kuhanje i dalje vruća.



Indikator nestaje kad se zona za kuhanje ohladi.

6.7 Opcije tajmera



Tajmer odbrojavanja



Ovu funkciju možete koristiti da biste postavili koliko dugo zona kuhanja treba raditi za jednu sesiju kuhanja. Možete odvojeno postaviti funkciju za napu. Pogledajte poglavlje "Funkcije nape".

Postavite postavku topline za odabranu zonu za kuhanje a zatim postavite funkciju.

1. Pritisnite . 00 se pojavljuje na zaslonu tajmera.
2. Pritisnite  ili  za podešavanje vremena (00 - 99 minuta).

3. Pritisnite  za pokretanje tajmera ili pričekajte 3 sekunde. Tajmer počinje odbrojavati.

Za promjenu vremena: odaberite zonu kuhanja putem  i pritisnite  ili .



Za isključivanje funkcije: odaberite zonu kuhanja putem  i pritisnite . Preostalo vrijeme broji se nazad do 00.

Tajmer završava odbrojavanje, oglašava se zvučni signal i 00 treperi. Zona kuhanja se isključuje. Pritisnite bilo koji simbol za zaustavljanje signala i treperenja.



Zvučni alarm

Tu funkciju možete koristiti kad je ploča za kuhanje uključena ali zone kuhanja ne rade. Postavka topline prikazuje 00.

1. Pritisnite .

2. Za postavljanje vremena pritisnite  ili .

Tajmer završava odbrojavanje, oglašava se zvučni signal i 00 treperi. Pritisnite bilo koji simbol za zaustavljanje signala i treperenja.

Za isključivanje funkcije: pritisnite  i . Preostalo vrijeme broji se nazad do 00.

6.8 Upravljanje snagom

Ako je aktivno više zona, a potrošena snaga premašuje ograničenja napajanja, ova funkcija dijeli raspoloživu snagu između svih zona kuhanja (spojenih na istu fazu). Ploča za kuhanje kontrolira postavke topline kako bi zaštitila osigurače kućne instalacije.

- Zone kuhanja grupirane su u skladu s lokacijom i brojem faza u ploči za kuhanje. Svaka faza ima maksimalno električno opterećenje. Ako ploča za kuhanje dosegne maksimalno ograničenje raspoložive snage unutar jedne faze, snaga zona kuhanja će se automatski smanjiti.
- Postavka topline prve odabrane zone kuhanja uvijek je prioritet. Preostala snaga podijelit će se između ostalih zona kuhanja redoslijedom odabira.

- Za zone kuhanja sa smanjenom snagom, kontrolna traka treperi i prikazuje maksimalno moguće postavke topline.
- Pričekajte dok zaslon prestane bljeskati ili smanjite jačinu topline odabrane zone kuhanja na kraju. Zone kuhanja nastavit će raditi s postavkom smanjene topline. Ako je potrebno, ručno promijenite postavke topline zona kuhanja.
- Napa je uvijek dostupna kao električno opterećenje.

Pogledajte ilustraciju mogućih kombinacija u kojima se snaga može rasporediti između zona kuhanja.

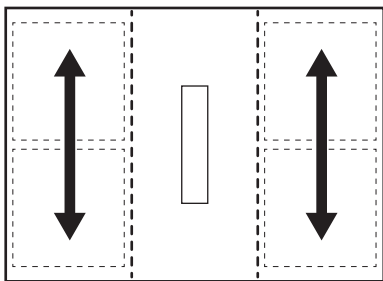

6.9 Funkcije nape

UPOZORENJE!

Pogledajte poglavlja sa sigurnosnim uputama.

Uključivanje i isključivanje nape

Napa može raditi uz ploču za kuhanje tijekom kuhanja, kao i dok je ploča za kuhanje isključena.

1. Pritisnite jednu od razina brzine ventilatora (1-3) na upravljačkoj traci nape kako biste uključili napu.
2. Po potrebi podesite postavku brzine ventilatora pritiskom bilo koje od dostupnih razina na upravljačkoj traci nape.
3. Za isključivanje nape pritisnite 0 na upravljačkoj traci nape.

Indikatori iznad upravljačke trake nape nestaju.

AUTO



Funkcija automatski prilagođava razinu brzine ventilatora prema odabranoj razini postavke topline ploče za kuhanje.

Kad prvi put koristite ploču za kuhanje, funkcija se obično uključuje prema zadanim postavkama.

Možete uključiti funkciju dok je ploča za kuhanje uključena, a nijedna zona kuhanja nije aktivna ili u bilo kojem trenutku tijekom kuhanja.



Ako uključite funkciju dok je ploča za kuhanje isključena, nijedna zona za kuhanje ne radi i nema preostale topline vidljive na upravljačkoj ploči, funkcija će se sama isključiti nakon nekoliko sekundi.

1. Pritisnite i držite  za uključivanje ploče za kuhanje.
2. Pritisnite AUTO za uključivanje funkcije. Ogllašava se zvučni signal i pojavljuje se indikator iznad simbola.
3. Postavite posuđe na ploču za kuhanje i odaberite razinu postavke topline. Po potrebi povećajte ili smanjite razinu postavke topline.
4. Napa će reagirati na razinu postavke topline, povećavajući ili smanjujući brzinu ventilatora sukladno tome. Pojavit će se indikatori iznad kontrolne trake nape.
5. Pritisnite 0 na upravljačkoj traci ploče za kuhanje za isključivanje zone za kuhanja ili  za isključivanje ploče za kuhanje.

Ako se pojavi indikator preostale topline, AUTO nastavit će prilagođavati brzinu ventilatora. Ako je preostala toplina niska, Breeze bi također mogao početi raditi.

5. Za isključivanje funkcije tijekom kuhanja i prebacivanje na ručni način rada nape, pritisnite AUTO ili bilo koju drugu postavku na kontrolnoj traci nape.

Ogllašava se zvučni signal a indikator iznad simbola nestaje.

Automatski načini rada - razine brzine ventilatora

Način rada nape	Preostala razina topline (ploča za kuhanje je isključena)			Preostala razina topline (ploča za kuhanje je uključena)			Vrenje	Prženje
0								
H1	-	-	-	-	-	-	-	1
H2	-	-	-		-	-	1	1
H3	-	-			-	1	1	2
H4	-			1	1	1	2	3



Ako isključite ploču za kuhanje dok je aktivirana funkcija AUTO, funkcija će biti zapamćena za sljedeće kuhanje.

Tajmer nape

Pomoću funkcije odredite koliko dugo napa treba raditi.

Nije moguće postaviti tajmer nape dok je napa isključena.

1. Pritisnite pokraj upravljačke trake nape.
2. Pritisnite ili za podešavanje vremena (00 - 99 minuta).
3. Pritisnite za pokretanje tajmera. Tajmer počinje odbrojavati.
 - Kad tajmer završi odbrojavanje, napa prestaje raditi.
 - Moguće je postaviti tajmer nape dok je opcija AUTO uključena. Ako opcija AUTO isključi napu prije isteka postavljenog vremena, tajmer će se resetirati.
 - Ako tajmer isključi napu prije AUTO, funkcija će se isključiti. Indikatori iznad 0 i AUTO će nestati.
 - U oba slučaja aktivirat će se AUTO sljedeći put kada uključite ploču za kuhanje.

Boost

Funkcija aktivira ventilator nape na svojoj najvećoj razini brzine.

1. Pritisnite za uključivanje funkcije.

Oglašava se zvučni signal i pojavljuje se indikator iznad simbola.

2. Po potrebi ponovno pritisnite za isključivanje funkcije.

Funkcija može raditi bez prekida najviše 10 minuta. Nakon tog vremena postavka brzine ventilatora automatski se mijenja na 3. Po potrebi možete ponovno uključiti funkciju.

Breeze

Funkcija postavlja ventilator nape na vrlo malu brzinu. Ventilator počinje raditi s minimalnom razinom buke odmah nakon što se funkcija uključi. Upotrijebite funkciju nakon kuhanja za uklanjanje svih zaostalih mirisa.

Za uključivanje funkcije kad je ploča za kuhanje isključena:

1. Pritisnite .
- Oglašava se zvučni signal i pojavljuje se indikator iznad simbola. Tajmer postavljen na 60 minuta pojaviti će se na zaslonu pored kontrolne trake nape.
2. Po potrebi podesite tajmer pomoću ili .
- Nakon što tajmer završi odbrojavanje, napa se automatski isključuje.

Auto Breeze

Funkcija automatski postavlja ventilator nape tako da nakon završetka kuhanja nastavi raditi i isključuje ploču za kuhanje. Ventilator radi na minimalnoj razini brzine maksimalno

20 minuta. Funkcija uklanja sve zaostale mirise nakon kuhanja.





Kad prvi put koristite ploču za kuhanje, funkcija je uključena prema zadanim postavkama.

Kada funkcija radi, pojavljuje se indikator iznad AUTO. Preostalo vrijeme rada vidljivo je na zaslonu tajmera nape. Postavljeno vrijeme nije moguće podesiti. Kada ciklus završi, ventilator se automatski isključuje.

Za isključivanje funkcije dok je u radu:

Pritisnite AUTO ili 0 na kontrolnoj traci nape. Ventilator nape se isključuje.

Za potpuno isključivanje funkcije:

1. Uđite u izbornik: pritisnite i držite  3 sekunde. Zatim pritisnite i držite .
2. Pritisnite  na prednjem tajmeru dok se na zaslonu ne pojavi **dF**.
3. Pritisnite **+** ili **-** na prednjem tajmeru dok se ne pojavi **Isključeno (-)**.
4. Za izlaz pritisnite .



Preporučuje se da ne onemogućujete funkciju i omogućite joj da neprekidno radi tijekom cijelog trajanja ciklusa.



6.10 Struktura izbornika

U tablici je prikazana osnovna struktura izbornika.

Korisničke postavke

Simbol	Postavka	Moguće opcije
b	Zvuk	Uključeno / Isključeno (-)

Simbol	Postavka	Moguće opcije
P	Ograničenje snage	15 - 72
H	Način rada nape	1 - 4
dF	Auto Breeze	Uključeno / Isključeno (-)
E	Povijest alarma / pogreške	Popis nedavnih alarma / pogrešaka.

Za unos korisničkih postavki: pritisnite i držite  3 sekunde. Zatim pritisnite i držite . Postavke se pojavljuju na tajmeru lijevih zona kuhanja.

Kretanje kroz izbornik: izbornik se sastoji od simbola postavke i vrijednosti. Simbol se pojavljuje na stražnjem tajmeru, a vrijednost se prikazuje na prednjem tajmeru. Za kretanje između postavki pritisnite  na prednjem tajmeru. Za promjenu vrijednosti postavke pritisnite **+** ili **-** na prednjem tajmeru.

Za izlaz iz izbornika: pritisnite .

OffSound Control

Zvuke možete uključiti/isključiti odlaskom u Izbornik > Korisničke postavke.



Pogledajte poglavlje "Struktura izbornika".

Kad su zvukovi isključeni, još uvijek možete čuti zvuk kad:

- dodirnete ,
- tajmer istekne,
- pritisnete neaktivan simbol.

7. DODATNE FUNKCIJE

7.1 Automatsko isključivanje

Funkcija automatski isključuje ploču za kuhanje ako:

- sve zone kuhanja, kao i napa, su isključene,

- ne postavljate nikakve postavke topline ili brzine ventilatora nakon uključivanja ploče za kuhanje,
- prolili ste ili ste stavite nešto na upravljačku ploču duže od 10 sekundi (tava, krpa itd.). Oglašava se signal i ploča

za kuhanje se isključuje. Uklonite predmet ili očistite upravljačku ploču.

- uređaj se previše zagrijava (npr. kad se posuda za kuhanje presuši). Neka se zona kuhanja ohladi prije ponovnog korištenja ploče za kuhanje.
- nemojte isključivati zonu kuhanja ili mijenjati postavku topline. Nakon nekog vremena deaktivirat će se ploča za kuhanje.



Odnos između postavke topline / postavke brzine ventilatora i vremena nakon kojeg se uređaj isključuje:

Postavka topline	Ploča za kuhanje se isključuje nakon
1 - 2	6 sati
3 - 4	5 sati
5	4 sata
6 - 9	1,5 sati

Postavka brzine ventilatora	Napa se isključuje nakon
	10 sati
1 - 3	10 sati

7.2 Pauza

Ova funkcija podešava sve aktivne zona kuhanja na najnižu postavku topline. Brzina ventilatora nape smanjuje se na 1. Kada uključite funkciju dok napa radi u automatskom načinu rada, brzina ventilatora nape neće se smanjiti.

Kada funkcija radi,  i  mogu se koristiti. Svi ostali simboli na upravljačkim pločama su zaključani.

Funkcija ne zaustavlja funkcije tajmera.

1. Za uključivanje funkcije: pritisnite  . Postavka topline je spuštena na 1. Brzina ventilatora nape smanjuje se na 1.

2. Za isključivanje funkcije: pritisnite  . Pojavljuje se prethodna postavka stupnja kuhanja / brzine ventilatora.

7.3 Blokiranje

Upravljačku ploču možete zaključati dok ploča za kuhanje radi. Sprječava nehotičnu promjenu postavke topline / postavke brzine ventilatora.

Najprije postavite postavku topline / postavku brzine ventilatora.

Za uključivanje funkcije: pritisnite  .



Za isključivanje funkcije: pritisnite ponovno  .



Funkcija se isključuje kad isključite ploču za kuhanje.



7.4 Uređaj za zaštitu djece



Ova funkcija sprječava slučajno uključivanje ploče za kuhanje i nape.

Za uključivanje funkcije: pritisnite  . Ne postavljajte nikakvu postavku topline / postavku nape. Pritisnite i držite  3 sekunde, dok se ne pojavi indikator iznad simbola. Isključite ploču za kuhanje pomoću  .



Funkcija je i dalje aktivna kada isključite ploču za kuhanje. Indikator iznad  je uključen.

Za isključivanje funkcije: pritisnite  . Ne postavljajte nikakvu postavku topline / postavku nape. Pritisnite i držite  3 sekunde, dok ne nestane indikator iznad simbola. Isključite ploču za kuhanje pomoću  .

Kuhanje s uključenom funkcijom: pritisnite  , zatim pritisnite  na 3 sekunde dok indikator iznad simbola ne nestane. Možete koristiti ploču za kuhanje. Kada isključite ploču za kuhanje pomoću  funkcije ponovno radi.

7.5 Bridge



Funkcija radi kada posuda pokriva središta dvije zone. Više informacija o pravilnom postavljanju posuda potražite u poglavlju "Korištenje zona kuhanja".

Ova funkcija povezuje dvije zone kuhanja i one djeluju kao jedna.

Najprije postavite postavku kuhanja za jednu od zona kuhanja.

Za uključivanje funkcije za lijeve / desne

zone kuhanja: dodirnite / . Za postavljanje ili promjenu postavke topline dodirnite jedan od lijevih / desnih upravljačkih senzora.

Da biste deaktivirali funkciju: dodirnite / . Zone za kuhanje djeluju neovisno.

8. SAVJETI



UPOZORENJE!

Pogledajte poglavlja sa sigurnosnim uputama.

8.1 Posuđe



Za indukcijska polja za kuhanje snažno elektro-magnetsko polje stvara toplinu u posudu vrlo brzo.

Koristite indukcijska polja za kuhanje s prikladnim posuđem.

- Kako biste spriječili pregrijavanje i poboljšali učinkovitost zona, posuđe mora biti što je moguće deblje i ravnije.
- Osigurajte da je dno posuđa čisto i suho prije postavljanja na površinu ploče.
- Uvijek pazite da ne klizite ili da ne trljate posuđe o rubove i uglove stakla ili bočnu oblogu jer to može uzrokovati pucanje ili oštećenje staklene površine.

Materijal posuđa

- **točno:** lijevano željezo, čelik, emajlirani čelik, nehrđajući čelik, višeslojno dno (koji je proizvođač označio kao odgovarajuće).
- **netočno:** aluminij, bakar, mesing, staklo, keramika, porculan.

Posuđe je pogodno za indukcijsku ploču ako:

- voda brzo ključa u polju postavljenom na najvišu postavku topline.
- magnet reagira na dno posuđa.

Dimenzije posuđa

- Indukcijske polja za kuhanje automatski se prilagođavaju dimenzijama dna posuđa.
- Učinkovitost polja za kuhanje povezano je s promjerom posuđa. Posuđe s promjerom manjim od minimalnog prima samo dio snage koju stvara polje za kuhanje.
- Iz sigurnosnih razloga i zbog optimalnih rezultata kuhanja, nemojte koristiti posuđe veće od navedenog u "Specifikacija polja kuhanja". Izbjegavajte držanje posuđa u blizini upravljačke ploče tijekom kuhanja. To može utjecati na rad upravljačke ploče ili slučajno aktivirati funkcije ploče za kuhanje.



Pogledajte odjeljak "Tehnički podaci".

Poklopci s ventilacijom za paru

Da biste dodatno optimizirali sesije kuhanja pored nape s posuđem možete koristiti posebne poklopce s ventilacijom za paru. Poklopci su dizajnirani za usmjeravanje pare koja se stvara unutar posude prema napi, umanjujući neželjene mirise od kuhanja i pretjeranu vlagu u kuhinji. Poklopci se mogu kupiti zasebno u nekoliko veličina kako bi odgovarali najčešće korištenim vrstama posuđa. Za više informacija posjetite naše web-njesto.

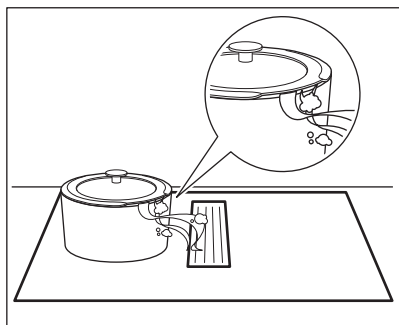

8.2 Buka tijekom rada

Ako čujete:

- zvuk pucketanja: posuđe je izrađeno od različitih materijala (struktura „sendviča“).
- zvuk zviždanja: koristite zonu kuhanja s visokim razinama električne snage, a posuđe je izrađeno od različitih materijala (struktura "sendviča").
- zujanje: koristite visoku razinu snage.
- klikanje: događa se električno prebacivanje.

- šištanje, zujanje: ventilator radi.
- Zvukovi su uobičajena pojava i ne ukazuju na kvar uređaja.**

8.3 Öko Timer (Eko Tajmer)

Radi uštede energije, grijač polja kuhanja isključuje se prije oglašavanja tajmera za odbrojavanje. Razlika u vremenu rada ovisi o postavljenom stupnju topline i vremenu kuhanja.

8.4 Pojednostavljeni vodič za kuhanje

Povezanost između stupnja kuhanja zone i njezine potrošnje snage nije linearna. Kada povećate stupanj kuhanja, to povećanje nije proporcionalno povećanju potrošnje energije. To znači da zona kuhanja sa srednjim stupnjem kuhanja troši manje od polovice svoje snage.



Podaci u tablici služe samo kao smjernice.

Postavka topli- ne	Koristi se za:	Vrijeme (min)	Savjeti
1	Održavanje kuhane hrane toplom.	prema po- trebi	Stavite poklopac na posuđe.
1 - 2	Umak Hollandaise; topljeni: maslac, čokolada, želatina.	5 - 25	Pomiješajte s vremena na vrijeme.
2	Stvrdnite: pahuljasti omlet, pečena jaja.	10 - 40	Kuhajte poklopljeno.
2 - 3	Kuhanje riže i jela na bazi mlijeka, za- grijavanje gotovih jela.	25 - 50	Dodajte najmanje dvostruko više vode nego riže, jela na mlijeku promiješajte na pola postupka kuhanja.
3 - 4	Dinstano povrće, riba, meso.	20 - 45	Dodajte nekoliko žlica vode. Provjerite količinu vode tijekom procesa.
4 - 5	Krumpiri na pari i drugo povrće.	20 - 60	Dno posude prekriti s 1-2 cm vode. Provjerite razinu vode tijekom procesa. Posudu držite poklopljenom.
4 - 5	Kuhajte veće količine hrane, variva i ju- ha.	60 - 150	Do 3 l tekućine plus sastojci.
6 - 7	Lagano prženje: odresci, teleći cordon- bleu, kotleti, mljeveno meso u tijestu, kobasice, jetra, zaprška, jaja, palačn- ke, uštipci.	prema po- trebi	Po potrebi okrenite.

Postavka topli- ne	Koristi se za:	Vrijeme (min)	Savjeti
7 - 8	Jako prženje, prženi naribani krumpir, kare odresci, odresci.	5 - 15	Po potrebi okrenite.
9	Zakuhajte vodu, skuhaite tjesteninu, zapecite meso (gulaš, pečenje u loncu), ispržite čips.		
P	Zakuhajte velike količine vode. PowerBoost je uključen.		

8.5 Pomoć i savjeti za napu

- Rešetka koja pokriva napu izrađena je od aluminija i nehrđajućeg čelika. Na njega možete staviti posude dok napa ne radi. To neće uzrokovati nikakvu štetu.
- Kada je uključen način rada AUTO, ventilator radi malom brzinom na početku

svakog kuhanja. Brzina se postupno povećava. Brzinu ventilatora možete prilagoditi i ručno.

9. ODRŽAVANJE I ČIŠĆENJE

UPOZORENJE!

Pogledajte poglavlja sa sigurnosnim uputama.

9.1 Opće informacije

- Očistite ploču za kuhanje nakon svake uporabe.
- Uvijek koristite posuđe za kuhanje s čistim dnom.
- Za svakodnevno čišćenje staklene površine i čišćenje nakon ugradnje te uklanjanje preostalog ljepljivosti koristite blago abrazivno mlijeko za čišćenje i osjetljivu spužvu koja ne ostavlja ogrebotine. Ovisno o stupnju zaprljanosti, očistite staklenu površinu malim kružnim pokretima i umjerenim pritiskom. Staklenu površinu obrišite suhom krpom od mikrovlakana.

UPOZORENJE!

Ne upotrebljavajte klasičnu žuto-zelenu spužvu jer čestice aluminija na tvrdom sloju mogu oštetiti i promijeniti boju stakla.



Uporaba alata za čišćenje osim preporučenih neće biti učinkovita i može oštetiti ili promijeniti boju staklene površine.

- Uvijek koristite strugač koji se preporučuje za ploče za kuhanje sa staklenom površinom. Strugač koristite samo kao dodatni alat za čišćenje stakla nakon standardnog postupka čišćenja.

UPOZORENJE!

Za čišćenje staklene površine nemojte koristiti noževe niti bilo kakve druge oštre, metalne predmete.

- Za metalnu oblogu koristite samo deterđent za pranje posuđa s toplom vodom. Za čišćenje i brisanje obloga koristite krpu.

UPOZORENJE!

Ne koristite blago abrazivno mlijeko za čišćenje, bilo kakve deterđente za poliranje, strugače ili tvrdi sloj spužve za čišćenje bočnih obloga.

- U procjepu između staklene površine i bočne obloge može se nakupiti prljavština i sitne čestice hrane. Drvenom čačkalicom očistite procjep između staklene površine i bočne obloge.

⚠ UPOZORENJE!

Nemojte koristiti oštre metalne alate za čišćenje procjepa jer ga mogu proširiti i oštetiti bočnu oblogu ili staklenu površinu.

9.2 Čišćenje staklene površine ploče za kuhanje

- **Odmah uklonite:** rastoplenu plastiku, plastičnu foliju, sol, šećer i hranu sa šećerom, u protivnom prljavština može oštetiti ploču za kuhanje. Vodite računa da ne dođe do opekline. Koristite posebni strugač za staklenu površinu pod oštrim kutom i oštricu pomičite po površini.
- **Uklonite kad se ploča dovoljno ohladi** krugove od kamenca, krugove od vode, mrlje od masnoće, sjajne metalne promjene boje. Očistite ploču blagim abrazivnim mlijekom za čišćenje i spužvom koja ne ostavlja ogrebotine (pogledajte Opće informacije). Nakon čišćenja ploču za kuhanje posušite krpom od mikrovlakana.
- **Uporni tragovi i mrlje:** umjereno pritisnite i ribajte površinu s osjetljivom spužvom koja ne ostavlja ogrebotine (pogledajte Opće informacije) i blago abrazivnim mlijekom za čišćenje sve dok mrlje više ne budu vidljive.

9.3 Čišćenje nape

Rešetka

Rešetka usmjerava zrak u napu. Uz to, štiti sustav nape i sprječava slučajno upadanje stranih predmeta unutra. Rešetku možete prati ručno ili u perilici posuđa. Mekom krpom obrišite rešetku.

Spremnik za vodu

Spremnik za vodu nalazi se ispod nape. Skuplja kondenzat koji nastaje tijekom svakog postupka kuhanja. U svakom trenutku voda može kapati iz sustava nape u spremnik za vodu. Ne zaboravite redovito prazniti spremnik za vodu.

Prije otvaranja spremnika za vodu, ispod njega postavite spremnik ili posudu za prikupljanje vode.

1. Za otvaranje spremnika za vodu, povucite je van i otvorite je po jedan po jedan.

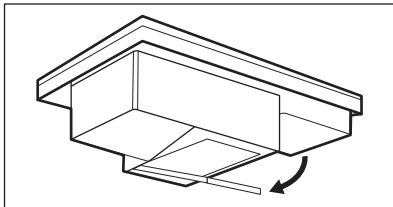

2. Bacite vodu i isperite spremnik za vodu.

⚠ UPOZORENJE!

Pazite da tekućina ne uđe u napu.

Ako se voda ili druge tekućine izliju unutar sustava nape:

1. Isključite napu.
2. podignite rešetku i pažljivo očistite područje nape vlažnom krpom ili spužvicom i blagim sredstvom za čišćenje,
3. obrišite višak tekućine nakupljene na dnu unutrašnjosti nape spužvicom ili suhom krpom,
4. po potrebi očistite filter (pogledajte "Čišćenje filtra nape"),
5. Ispraznite spremnik za vodu ako je potrebno.
6. uključite napu, postavite brzinu ventilatora na 2 ili više i pustite da radi neko vrijeme kako bi se uklonila preostala vlaga.

9.4 Čišćenje filtra nape

2-u-1 dugotrajni filter s aktivnim ugljenom kombinira filtriraciju masnoće i mirisa u jednom uređaju. Filter se sastoji od dva elementa koja se nalaze na lijevoj i desnoj strani kućišta filtra. Svaki se element sastoji od filtra za masnoću i dugotrajnog ugljičnog filtra. Filter za masnoću sakuplja masnoće, ulje i ostatke hrane i sprečava ih da dođu u sustav nape. Dugotrajni filter s ugljenom koji sadrži pjenu od aktivnog ugljena neutralizira dim i mirise od kuhanja. Redovito obavite čišćenje filtra i povremeno ga regenerirajte:

- Obavite čišćenje filtra čim nakupljena masnoća postane vidljiva. Učestalost čišćenja ovisi o količini masti i ulja korištenih pri kuhanju. Preporučuje se da

obavite čišćenje filtra svakih 10-20 sati ili češće, ako je potrebno.

- Regenerirajte filtar samo kada je obavijest

🔴 uključena. Maksimalni broj ciklusa regeneracije je 7. Nakon tog vremena, filtar treba zamijeniti novim.

Ploča za kuhanje ima ugrađeni brojač s obavijestima koji vas podsjeća na regeneriranje filtra. Brojač za obavijesti se automatski pokreće kad se prvi put uključi napa. Nakon 100 sati uporabe, indikator

filtra 🟡 počinje treptati kako bi označio da je vrijeme za regeneriranje filtra. Obavijest ostaje uključena 30 sekundi nakon što se napa i ploča za kuhanje isključe. Obavijest ne blokira uporabu ploče za kuhanje.

⚠️ UPOZORENJE!

Prezasićeni filtar može predstavljati opasnost od požara.

Rastavljanje / ponovno sastavljanje filtra

Kućište filtra i filtar nalaze se odmah ispod rešetke na sredini ploče za kuhanje. Pažljivo ih uklonite jer bi zbog nakupljene masnoće mogli biti skliski.

1. Uklonite rešetku.

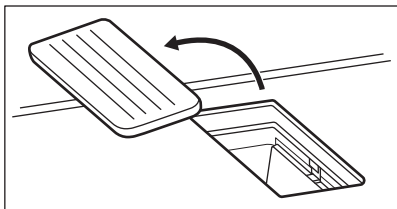

2. Izvadite kućište filtra.

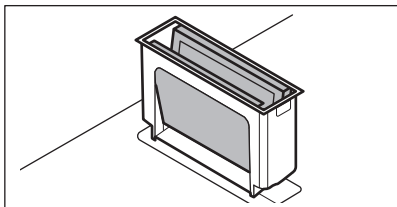

3. Nježno gurnite dva elementa s vanjske strane i preklopite ih. Zatim izvadite filtar iz kućišta filtra.

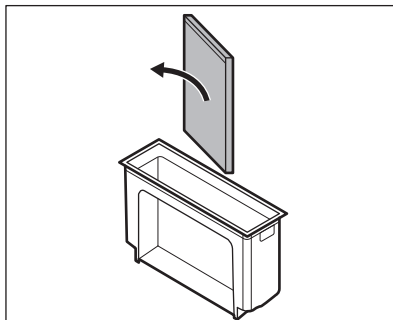
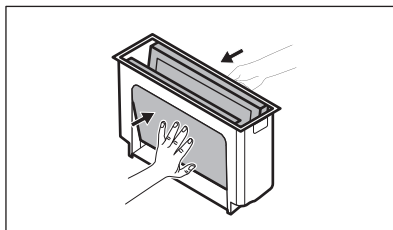

4. Nakon čišćenja ponovno sastavite jedinicu za filtriranje:

- a. Gurnite elemente filtera unutar njegovog kućišta duž ugradbenih vodilica. Pazite da su crne stranice okrenute prema unutra, a srebrne strane prema van. Nakon ponovnog sastavljanja trebali biste moći vidjeti crnu stranu unutrašnjosti.
- b. Vratite kućište filtra u unutrašnjost nape.

Čišćenje kućišta filtra

Kućište filtera ručno operite koristeći blagi deterdžent i meku krpu. Možete ga prati i u perilici posuđa.

Čišćenje filtra

1. Filtar operite toplom vodom bez ikakvih sredstava za čišćenje. Deterdženti mogu oštetiti filtriranje neugodnih mirisa. Po potrebi za čišćenje možete koristiti meku spužvu, meku krpu ili neabrazivnu četku kako biste uklonili ostatke hrane. Filtar možete prati i u perilici posuđa na 65-70°C (korištenjem programa duljeg od 90min) bez deterdženta i bez posuđa u istom punjenju perilice.

2. Filter u pećnici sušite 20-30 min na 70 °C. Postavite filter na sredinu mreže za pečenje. Obavezno koristite funkciju pećnice bez ventilatora. Umjesto toga, filter možete ostaviti da se osuši preko noći na sobnoj temperaturi. Prije ponovnog sastavljanja, filter je potrebno potpuno osušiti.
3. Ponovno sastavite filter i vratite ga u unutrašnjost nape.
2. Stavite filter u pećnicu podešenu na 80-110 °C u trajanju od 60 min. Postavite filter na sredinu mreže za pečenje. Koristite funkciju pećnice bez ventilatora.
3. Ponovno sastavite filter i vratite ga u unutrašnjost nape.
4. Za resetiranje brojača nakratko pritisnite . Brojač se ponovno pokreće.

Regeneriranje filtra

1. Prvo očistite filter, kao što je gore opisano.

10. OTKLANJANJE POTEŠKOĆA



UPOZORENJE!

Pogledajte poglavlja sa sigurnosnim uputama.

10.1 Što učiniti ako ...

Problem	Mogući uzrok	Rješenje
Ne možete uključiti ili koristiti ploču za kuhanje.	Ploča za kuhanje nije priključena na napajanje ili nije pravilno priključena.	Provjerite je li ploča za kuhanje ispravno priključena na napajanje.
	Osigurač je pregorio.	Provjerite je li osigurač uzrok kvara. Ako osigurač pregori opet i opet, obratite se kvalificiranom električaru.
	Postavku topline ne postavljate na 60 sekundi.	Ponovno uključite ploču za kuhanje i postavite vrijednost topline na manje od 60 sekundi.
	Dodirnuli ste 2 ili više senzorskih polja u isto vrijeme.	Dodirnite samo jedno polje senzora.
	Pauza radi.	Pogledajte poglavlje "Pauza".
Možete čuti stalni zvučni signal.	Na upravljačkoj ploči postoje mrlje od vode ili masti.	Očistite upravljačku ploču.
	Električna veza nije ispravna.	Iskopčajte ploču za kuhanje iz napajanja. Obratite se kvalificiranom električaru kako bi provjerio instalaciju.
Ne možete odabrati maksimalnu postavku topline za jedno polje kuhanja.	Ostale zone troše maksimalnu raspoloživu snagu. Vaša ploča za kuhanje radi ispravno.	Smanjite postavku topline ostalih zona kuhanja spojenih na istu fazu. Pogledajte "Upravljanje snagom".

Problem	Mogući uzrok	Rješenje
Oglašava se zvučni signal i ploča se isključuje. Oglašava se zvučni signal kad se ploča isključuje.	Stavite nešto na jedno ili više senzorskih polja.	Uklonite predmet sa polja senzora.
Ploča se isključuje.	Nečime ste prekrili polje senzora ①.	Uklonite predmet sa polja senzora.
Indikator zaostale topline ne svijetli.	Polje nije vruće jer je radilo samo kratko vrijeme ili je senzor oštećen.	Ako je zona radila dovoljno dugo da bi se zagrijala, obratite se ovlaštenom servisu.
Upravljačka ploča postaje vruća na dodir.	Posuđe je preveliko ili ste ga stavili preblizu upravljačkoj ploči.	Ako je moguće, veliko posuđe stavite na stražnja polja.
Nema zvuka kad dodirnete polja senzora na ploči.	Zvukovi su isključeni.	Uključite zvukove. Pogledajte poglavlje "Svakodnevna uporaba".
Uključuje se pokazatelj iznad simbola  .	Uređaj za zaštitu djece ili Blokiranje radi.	Pogledajte poglavlje "Uređaj za zaštitu djece" i "Blokiranje".
Upravljačka traka treperi.	Nema posuđa na polju ili polje nije potpuno pokriveno. Posuđe nije odgovarajuće.	Posudu stavite na polje tako da u potpunosti pokrije polje za kuhanje. Koristite posuđe prikladno za indukcijske ploče. Pogledajte poglavlje "Savjeti i preporuke".
	Promjer dna posuđa premali je za polje za kuhanje.	Koristite posuđe s točnim dimenzijama. Pogledajte odjeljak "Tehnički podaci".
Kontrolna traka nape treperi, a napa ne počinje s radom ili se isključuje.	U određenim uvjetima ventilator se možda sam isključio, npr. kada prostorija nije dobro prozračena.	Otvorite prozor. Možda ćete trebati instalirati prekidač za prozor. Pogledajte poglavlje "Sklapanje". Ako je prekidač za prozor već prisutan, provjerite je li ispravno instaliran. Pogledajte knjižicu s uputama. Pritisnite bilo koji simbol. Napa ponovno radi.
Ventilator nape ne radi ispravno kada su aktivirane funkcije nape.	Temperatura prostora u kojem se nalazi napa je previsoka. Cirkulacija zraka unutar i oko nape nije dovoljna.	Deaktivirajte napu i iskopčajte je iz strujne utičnice. Pričekajte 10 sekundi i zatim je ponovno ukopčajte. Ostali prijedlozi: Pokušajte sniziti temperaturu okolnog prostora. Izvadite filter nape i uklonite zaostalu vlagu iz unutrašnjosti nape. Pogledajte poglavlje "Održavanje i čišćenje". Pustite sustav nape neka se osuši jedan dan, zatim ponovno aktivirajte napu.

Problem	Mogući uzrok	Rješenje
Napa nije dovoljno upijala paru koja se stvara tijekom kuhanja.	Poklopci na posuđu nisu pravilno postavljeni.	Ako vaše posuđe nema ventilacijske poklopce, obavezno nagnite poklopce tako da je ispuštena para usmjerena prema napi. Pogledajte "Savjeti i preporuke" za informacije o posebnim poklopcima s ventilacijom za paru koji se preporučuju za uporabu s integriranom napom.
	Filtar nape je prezasićen.	Regenerirajte filtarski element i resetirajte obavijest. Pogledajte poglavlje "Održavanje i čišćenje".
 i broj su prikazani.	Došlo je do pogreške u ploči za kuhanje.	Isključite i nakon 30 sekundi ponovno uključite ploču za kuhanje. Ako se  ponovno pojavi, ploču za kuhanje iskopčajte iz mrežnog napajanja. Nakon 30 sekundi, ponovno spojite ploču za kuhanje. Ako i dalje dolazi do problema, obratite se ovlaštenom servisnom centru.

10.2 Ako ne možete pronaći rješenje...

Ako sami ne uspijete pronaći rješenje za problem, obratite se prodavaču ili ovlaštenom servisnom centru. Navedite podatke s nazivne pločice. Budite sigurni da ste pravilno

rukovali pločom za kuhanje. Ako niste, servis kojeg će obaviti servisni tehničar ili zastupnik neće biti besplatan ni za vrijeme jamstvenog roka. Informacije o jamstvenom roku i ovlaštenim servisnim centrima nalaze se u jamstvenoj knjižici.

11. TEHNIČKI PODACI

11.1 Natpisna pločica

Model NCP84C01AZ
Vrsta 66 D4A 01 AA
Indukcija 7.2 kW
Ser.Nr.
AEG

PNC 949 598 117 00
220 - 240 V / 400 V 2N, 50 Hz
Proizvedeno u: Njemačkoj
7.2 kW

11.2 Specifikacije polja za kuhanje

Zona kuhanja	Nominalna snaga (maksimalno pod-ešavanje topline) [W]	PowerBoost [W]	PowerBoost maksimalno trajanje [min]	Promjer posuda [mm]
Lijeva prednja	2300	3200	10	125 - 210
Lijeva stražnja	2300	3200	10	125 - 210

Zona kuhanja	Nominalna snaga (maksimalno pod-ešavanje topline) [W]	PowerBoost [W]	PowerBoost maksimalno trajanje [min]	Promjer posuda [mm]
Desna prednja	2300	3200	10	125 - 210
Desna stražnja	2300	3200	10	125 - 210

Snaga zona kuhanja može se razlikovati u nekim malim rasponima od podataka u tablici. Mijenja se ovisno o materijalu i dimenzijama posuda.

Za optimalne rezultate kuhanja koristite posuđe koje nije veće od promjera navedenog u tablici.

12. ENERGETSKA UČINKOVITOST

12.1 Informacije o proizvodu za ploču za kuhanje

Identifikacija modela	NCP84C01AZ	
Vrsta ploče za kuhanje	Ugradbena ploča za kuhanje	
Broj zona za kuhanje	4	
Toplinska tehnologija	Indukcija	
Promjer kružnih zona za kuhanje (Ø)	Lijeva prednja Lijeva stražnja Desna prednja Desna stražnja	21.0 cm 21.0 cm 21.0 cm 21.0 cm
Potrošnja energije po zoni kuhanja (EC electric cooking)	Lijeva prednja Lijeva stražnja Desna prednja Desna stražnja	179.6 Wh/kg 189.1 Wh/kg 187.3 Wh/kg 189.1 Wh/kg
Potrošnja energije ploče za kuhanje (EC electric hob)	186.3 Wh/kg	

IEC / EN 60350-2 - Kućanski električni uređaji za kuhanje - 2. dio: Ploče za kuhanje - Metode za mjerenje učinkovitosti.

Mjerenja potrošnje energije koja se odnose na polja kuhanja označena su oznakama odgovarajućih zona kuhanja.

12.2 Ploča za kuhanje - Ušteda energije

Tijekom svakodnevnog kuhanja možete uštedjeti energiju ako slijedite savjete u nastavku.

- Kad zagrijavate vodu, koristite samo onu količinu koja vam je potrebna.
- Ako je moguće, posuđe uvijek poklopite poklopcima.
- Posuđe stavite izravno na središte zone kuhanja.
- Koristite preostalu toplinu za održavanje hrane toplom ili za njezino topljenje.

12.3 Informacije o proizvodu i obrazac s informacijama o proizvodu za napu

Informacijski list proizvoda prema (EU) br. 65/2014		
Naziv ili zaštitni znak dobavljača	AEG	
Identifikacijska oznaka modela	NCP84C01AZ	
Godišnja potrošnja energije - AEC _{napa}	28.8	kWh/a
Razred energetske učinkovitosti	A +	
Iskorištenje dinamike fluida - FDE _{napa}	32.4	
Razred iskorištenja dinamike fluida	A	
Učinkovitost osvjetljenja - LE _{napa}	-	lux/W
Razred učinkovitosti osvjetljenja	-	
Učinkovitost filtriranja masnoća - GFE _{napa}	85.1	%
Razredi učinkovitosti filtriranja masnoća	B	
Protok zraka na minimalnoj snazi kod normalnog korištenja	270.0	m ³ /h
Protok zraka na maksimalnoj snazi kod normalnog korištenja	500.0	m ³ /h
Protok zraka kod intenzivnog ili boost korištenja	630.0	m ³ /h
Zvučna snaga A-ponderirana na minimalnoj brzini	49	db(A) re 1 pW
Zvučna snaga A-ponderirana na maksimalnoj brzini	64	db(A) re 1 pW
Zvučna snaga A-ponderirana na intenzivnoj ili boost brzini	70	db(A) re 1 pW
Izmjerena potrošnja energije u stanju isključenosti - P _o	0.49	W
Izmjerena potrošnja energije u stanju mirovanja - P _s	-	W
Dodatne informacije prema (EU) br. 66/2014		
Faktor povećanja vremena - f	0.8	
Indeks energetske učinkovitosti - EEI _{napa}	41.4	
Izmjerena stopa protoka zraka pri točki najvećeg stupnja iskorištenja - QBEP	259.2	m ³ /h
Izmjeren tlak zraka pri točki najvećeg stupnja iskorištenja - PBEP	444	Pa
Najveći dopušteni protok zraka - Q _{maks}	630.0	m ³ /h
Izmjerena ulazna električna snaga pri točki najvećeg stupnja iskorištenja - WBEP	98.8	W
Nominalna snaga sustava za osvjetljavanje - WL	-	W
Prosječno osvjetljenje sustava za osvjetljavanje površine za kuhanje - E _{pro-sječna}	-	lux

Uređaj je testiran u skladu s: IEC / EN 61591, IEC / EN 60704-1, IEC / EN 60704-2-13, IEC / EN 50564.

Podaci u gornjoj tablici odnose se na uređaje u ispušnom načinu rada. Uređaji u recirkulacijskom načinu rada mogu se pretvoriti u ispušni način rada slijedeći upute

za postavljanje koje se nalaze u knjižici za postavljanje i koristeći poseban filter dostupan u našim ovlaštenim trgovinama. Za više informacija posjetite naše web-mjesto.

12.4 Napa - Ušteda energije

Tijekom svakodnevnog kuhanja možete uštedjeti energiju ako slijedite savjete u nastavku.

- Kada započnete s kuhanjem, postavite ventilator nape na nisku razinu brzine. Kad

je kuhanje završeno, neka napa ostane uključena još nekoliko minuta.

- Povećajte brzinu ventilatora samo kada je potrebno riješiti se velike količine pare ili dima. Preporučuje se korištenje Boost funkcije samo u ekstremnim situacijama.
- Redovito čistite filter nape i zamijenite ga kad je potrebno radi održavanja njegove učinkovitosti.
- Koristite maksimalni promjer sustava za ventilaciju kako biste optimizirali učinkovitost i smanjili buku.

13. BRIGA ZA OKOLIŠ

Reciklirajte materijale sa simbolom . Ambalažu za recikliranje odložite u prikladne spremnike. Pomozite u zaštiti okoliša i ljudskog zdravlja, kao i u recikliranju otpada od električnih i elektroničkih uređaja. Uređaje

označene simbolom  ne bacajte zajedno s kućnim otpadom. Proizvod odnesite na lokalno reciklažno mjesto ili kontaktirajte nadležnu službu.

Pozdravljeni pri podjetju AEG! Zahvaljujemo se vam, da ste izbrali našo napravo.



Pridobitev nasvetov glede uporabe, brošure, odpravljanje težav, servisne informacije in informacije glede popravil:
www.aeg.com/support

Pridržujemo si pravico do sprememb.

KAZALO

1. VARNOSTNE INFORMACIJE.....	30
2. VARNOSTNA NAVODILA.....	33
3. NAMESTITEV.....	35
4. OPIS IZDELKA.....	37
5. PRED PRVO UPORABO.....	39
6. VSAKODNEVNA UPORABA.....	40
7. DODATNE FUNKCIJE.....	45
8. NAMIGI IN NASVETI.....	46
9. VZDRŽEVANJE IN ČIŠČENJE.....	48
10. ODPRAVLJANJE TEŽAV.....	51
11. TEHNIČNI PODATKI.....	53
12. ENERGIJSKA UČINKOVITOST.....	54
13. SKRB ZA OKOLJE.....	56

1. ⚠ VARNOSTNE INFORMACIJE

Pred namestitvijo in uporabo naprave natančno preberite priložena navodila. Proizvajalec ni odgovoren za poškodbe ali škodo, nastalo zaradi nepravilne namestitve ali uporabe. Navodila vedno shranite na varnem in dostopnem mestu za poznejšo uporabo.

1.1 Varnost otrok in ranljivih oseb

- To napravo lahko otroci od osmega leta naprej ter osebe z zmanjšanimi telesnimi, čutnimi ali razumskimi sposobnostmi ali s pomanjkanjem izkušenj ter znanja uporabljajo le pod nadzorom ali če so dobile ustrezna navodila glede varne uporabe naprave in če se zavedajo nevarnosti, ki obstajajo. Otroci, mlajši od osem (8) let, ter osebe z visoko stopnjo invalidnosti se ne smejo približevati napravi, če niso pod nenehnim nadzorom.

- Otroci morajo biti pod nadzorom, da se ne igrajo z napravo .
- Vso embalažo hranite zunaj dosega otrok in jo ustrezno zavržite.
- OPOZORILO: Naprava in dostopni deli med uporabo postanejo vroči. Med uporabo in hlajenjem naprave naj bo naprava izven dosega otrok in hišnih ljubljencev.
- Če je naprava opremljena z zaščito za otroke, mora biti zaščita vklopljena.
- Otroci ne smejo izvajati čiščenja in uporabniškega vzdrževanja naprave, če ni zagotovljen nadzor.

1.2 Splošna varnost

- Ta naprava je namenjena le kuhanju.
- Ta naprava je namenjena zgolj uporabi v gospodinjstvu v notranjem okolju.
- Ta naprava se lahko uporablja v pisarnah, hotelskih sobah, sobah motelov, kjer nudijo prenočišča z zajtrkom, kmečkih turizmih in drugih podobnih nastanitvenih objektih, kjer takšna uporaba ne presega (povprečnih) ravni domače uporabe.
- OPOZORILO: Naprava in dostopni deli med uporabo postanejo vroči. Pazite, da se ne dotaknete grelcev.
- OPOZORILO: Kuhanje na kuhalni plošči z maščobo ali oljem brez nadzora je lahko nevarno in lahko pripelje do požara.
- Dim je znak pregrevanja. Ognja, ki nastane med kuhanjem, nikoli ne poskušajte pogasiti z vodo. Izklopite napravo in plamene prekrijte s požarno odejo ali pokrovom.
- OPOZORILO: Naprava se ne sme napajati preko zunanje preklopne naprave, kot je programska ura, in ne sme biti priključena na tokokrog, kjer si redno sledijo vklopi in izklopi.
- POZOR: Postopek kuhanja je treba nadzorovati. Kratkotrajno kuhanje mora biti stalno nadzorovano.
- OPOZORILO: Nevarnost požara: Na kuhalnih površinah ne shranjujte predmetov.

- Ne postavljajte kovinskih predmetov, kot so noži, vilice, žlice in pokrovke na površino kuhalne plošče, ker se lahko segrejejo.
- Ne uporabljajte, preden jo namestite v vgrajeno strukturo.
- Za čiščenje naprave ne uporabljajte parnega čistilnika.
- Po uporabi kuhalne plošče jo izklopite s pomočjo tipke na njej, ne zanašajte se na tipalo za posodo.
- V primeru počene površine steklokeramične plošče izklopite napravo in jo izključite iz napajanja. Če je naprava priključena na električno omrežje neposredno preko razdelilne omarice, odstranite varovalko, da napravo izključite iz napajanja. V obeh primerih se obrnite na pooblaščen servisni center.
- V prostoru, kjer je postavljena naprava, naj bo zagotovljeno dobro prezračevanje, da preprečite prihod plinov v prostor, če naprava deluje na plin ali drugo gorivo, vključno z odprtim ognjem.
- Prepričajte se, da prezračevalne odprtine niso blokirane in da zraka, ki se je nabral v napravi, ne potisne v odvodni kanal za dim in paro iz drugih naprav (osrednjega ogrevalnega sistema, termosifonov, grelnikov vode itd.).
- Ko naprava deluje z drugimi napravami, najvišja stopnja vakuumu v prostoru ne sme preseči 0,04 mbar.
- Redno čistite maščobne filtre in odstranjujte ostanke maščobe z naprave, da preprečite nevarnost požara.
- Če je napajalni kabel poškodovan, ga mora v izogib nevarnostim zamenjati proizvajalec, zastopnik njegovega pooblaščenega servisnega centra ali druga strokovno usposobljena oseba.
- Če je naprava priključena neposredno na napajanje, mora imeti električna napeljava izolacijsko napravo, ki omogoča odklop naprave iz električnega omrežja na vseh polih. Celoten odklop mora biti v skladu s pogoji, navedenimi v kategoriji prenapetosti III. Oprema za odklop mora biti vgrajena v fiksno ožičenje v skladu s predpisi za ožičenje.

- **OPOZORILO:** Uporabljajte samo varovala kuhalne plošče, ki jih je zasnoval proizvajalec kuhalne naprave ali ki jih proizvajalec naprave navede kot primerne v navodilih za uporabo, ali varovala kuhalne plošče, priložena napravi. Zaradi uporabe neprimernih varoval lahko pride do nezgode.

2. VARNOSTNA NAVODILA

2.1 Montaža

OPOZORILO!

To napravo lahko namesti le strokovno usposobljena oseba.

OPOZORILO!

Nevarnost telesnih poškodb ali škode na napravi.

- Odstranite vso embalažo.
- Ne nameščajte ali uporabljajte poškodovane naprave.
- Upoštevajte navodila za namestitev, priložena napravi.
- Upoštevajte predpisano najmanjšo razdaljo do drugih naprav in enot.
- Pri premikanju naprave bodite pazljivi, ker je težka. Vedno uporabljajte zaščitne rokavice in priloženo obutev.
- Izreze omarice zatesnite s tesnilom, da vlaga ne povzroči nabrekanja.
- Spodnjo stran naprave zaščitite pred paro in vlago.
- Naprave ne nameščajte v bližino vrat ali pod okna. Na ta način preprečite, da bi vroča posoda padla z naprave, ko odprete vrata ali okno.
- Odvajanje zraka ne sme biti speljano v zidno odprtino, razen če je temu namenjena.
- Pri namestitvi brez kanala mora biti odvodna odprtina ventilatorja nameščena neposredno ob steni ali ločena z dodatno steno omarice, s čimer se prepreči dostop do lopatic ventilatorja.
- Vsaka naprava ima na dnu ventilatorje za hlajenje.
- Če je naprava nameščena nad predal:

- Ne shranjujte nobenih malih koščkov ali listov papirja, ki bi jih lahko povleklo noter, ker lahko poškodujejo ventilatorje za hlajenje ali poslabšajo delovanje hladilnega sistema.
- Med spodnjim delom naprave in deli, shranjenimi v predalu, naj bo vsaj 2 cm razmika.
- Odstranite vse ločevalne plošče iz omare pod napravo.

2.2 Električne povezave

OPOZORILO!

Nevarnost požara in električnega udara.

- Električno priključitev mora izvesti usposobljen električar v skladu s priključno shemo ali knjižico z navodili za namestitev.
- V primeru namestitve izpuha in kjer je dodatna oprema prisotna ali je obvezna (stenski ventil, okensko stikalo in/ali odpiralo), mora električno priključitev izvesti usposobljen električar v skladu s priključno shemo ali knjižico z navodili za namestitev.
- Napravo morate ozemljiti.
- Pred katerikoli posegom se prepričajte, da naprava ni priključena na električno omrežje.
- Preverite, ali so parametri s ploščice za tehnične navedbe združljivi z električno napetostjo omrežja.
- Naprava mora biti nameščena pravilno. Zaradi slabo pritrjenega in napačnega priključnega kabla ali vtiča (če je na voljo) se lahko pregreje priključek.
- Uporabite pravi električni priključni kabel.
- Priključni kabel se ne sme zaplesti.

- Prepričajte se, da je nameščena zaščita pred električnim udarom.
- Na kabl uporabite objemko za razbremenitev napetosti.
- Prepričajte se, da se priključni kabel ali vtič (če obstaja) ne dotika vroče naprave ali posode, ko napravo vklopite v vtičnico.
- Ne uporabljajte razdelilnikov in podaljškov.
- Pazite, da ne poškodujete vtiča (če obstaja) ali kabla. Za zamenjavo poškodovanega kabla se obrnite na naš pooblaščen servisni center ali električarja.
- Zaščita pred udarom električnega toka izoliranih delov in delov pod električno napetostjo mora biti pritrjena tako, da je ni mogoče odstraniti brez orodja.
- Vtič vtaknite v vtičnico šele ob koncu nameščanja. Poskrbite, da bo vtič dosegljiv tudi po namestitvi.
- Če je omrežna vtičnica zrahljana, ne vtikajte vtiča.
- Ne vlecite za električni priključni kabel, če želite izključiti napravo. Vedno povlecite za vtič.
- Uporabite le prave izolacijske naprave: odklopnike, varovalke (talilne varovalke odvijte iz nosilca), zaščitne naprave na diferenčni tok in kontaktorje.
- Električna napeljava mora imeti izolacijsko napravo, ki omogoča odklop naprave z omrežja na vseh polih. Izolacijska naprava mora imeti med posameznimi kontakti minimalno razdaljo 3 mm.

2.3 Uporaba

OPOZORILO!

Nevarnost poškodbe, opeklin in električnega udara.

- Ne spreminjajte specifikacij te naprave.
- Pred prvo uporabo odstranite vso embalažo, etikete in zaščitno folijo (če obstaja).
- Prepričajte se, da prezračevalne odprtine niso ovirane. Prezračevanje mora redno preverjati strokovno usposobljena oseba.
- Naprave med delovanjem ne puščajte brez nadzora.
- Kuhališče izklopite po vsaki uporabi.
- Ne postavljajte jedilnega pribora ali pokrovk kozic na kuhališča. Lahko se močno segrejejo.

- Naprave se ne dotikajte z mokrimi rokami, ali kadar je v stiku z vodo.
- Naprave ne uporabljajte kot delovno površino ali površino za odlaganje.
- Če je površina naprave počena, takoj odklopite napravo iz napajanja. S tem preprečite električni udar.
- Osebe s srčnim spodbujevalnikom morajo biti med delovanjem naprave vsaj 30 cm oddaljene od indukcijskih kuhališč.
- Ko položite hrano v vroče olje, lahko olje pljuska na vse strani.
- Med delovanjem vgrajene nape nikoli ne uporabljajte odpрте plamena.
- Med kuhalno površino in posodo ne uporabljajte aluminijaste folije ali drugih materialov, razen če proizvajalec naprave ni navedel drugače.
- Uporabljajte samo dodatno opremo, ki jo za to napravo priporoča proizvajalec.

OPOZORILO!

Nevarnost požara in eksplozije.

- Maščobe in olja lahko ob segrevanju sproščajo vnetljive hlape. Plamenov ali segreth predmetov ne približujte maščobam in olju, kadar kuhate z njimi.
- Hlapi, ki jih sprošča zelo vroče olje, lahko povzročijo spontani vžig.
- Rabljeno olje, ki lahko vsebuje ostanke hrane, lahko povzroči požar pri nižji temperaturi kot olje, ki se uporablja prvič.
- Ne postavljajte vnetljivih izdelkov ali predmetov, ki so prepojeni z vnetljivimi izdelki, v napravo, blizu nje ali nanjo.

OPOZORILO!

Obstaja nevarnost škode na napravi.

- Vroče posode ne postavljajte na nadzorno ploščo.
- Ne postavljajte vročega pokrova posode na stekleno površino kuhalne plošče.
- Ne dovolite, da iz posode povre vsa tekočina.
- Pazite, da predmeti ali posoda ne padejo na napravo. Površina se lahko poškoduje.
- Ne vklaplajte kuhališč, na katerih je prazna posoda ali pa so sploh ni nobene posode.
- Med delovanjem vgrajene nape ali naprave nikoli ne odstranjujte mreže ali filtra za napo.

- Vgrajene nape nikoli ne uporabljajte brez filtra za napo.
- Vhoda vgrajene kuhinjske nape ne pokrivajte s posodo.
- Med delovanjem vgrajene nape ali naprave ne odpirajte spodnjega pokrova.
- V bližino vgrajene nape ne postavljajte majhnih ali lahkih predmetov, da preprečite nevarnost ujetja.
- Posoda, ki je izdelana iz litega železa ali oz. ima poškodovano dno, lahko opraska steklo/steklokeramiko. Te predmete vedno dvignite, kadar jih morate premakniti na kuhalni površini.

2.4 Skrb in čiščenje

- Napravo redno čistite, da preprečite poškodbe materiala na površini.
- Preden se lotite čiščenja naprave, jo izklopite in počakajte, da se ohladi.
- Za čiščenje naprave ne uporabljajte parnega čistilnika in brizganja vode.
- Očistite napravo z vlažno mehko krpo. Uporabljajte samo nevtralna čistilna sredstva. Za čiščenje ne uporabljajte abrazivnih čistil, grobih čistilnih gobic, topil ali kovinskih predmetov, razen če je navedeno drugače.

2.5 Servis

- Za popravilo naprave se obrnite na pooblaščen servisni center. Uporabite samo originalne rezervne dele.
- O žarnicah v izdelku in nadomestnih žarnicah, ki se prodajajo ločeno: Te žarnice so zasnovane za ekstremne pogoje v gospodinjskih aparatih, kot so izjemne temperature, vibracije in vlažnosti, ali za sporočanje informacij o delovanju aparata. Niso namenjene za uporabo drugje in niso primerne za sobno razsvetljavo v gospodinjstvu

2.6 Odlaganje

OPOZORILO!

Nevarnost poškodbe ali zadušitve.

- Za informacije o pravilnem odlaganju naprave se obrnite na lokalno upravo.
- Napravo izključite iz napajanja.
- Odrežite električni priključni kabel tik od napravi in napravo zavržite.

3. NAMESTITEV

OPOZORILO!

Oglejte si poglavja o varnosti.

3.1 Pred namestitvijo

Pred namestitve kuhalne plošče, si zapišite podatke s ploščice za tehnične navedbe. Ploščica za tehnične navedbe se nahaja na dnu kuhalne plošče.

Serijska številka

3.2 Vgradne kuhalne plošče

Vgradne kuhalne plošče se lahko uporabljajo samo po vgradnji v ustrezne vgradne enote in delovne površine, ki ustrezajo standardom.

3.3 Montaža

Za podrobne informacije o sestavljanju kuhalne plošče si oglejte navodila za namestitvev.

Upoštevajte vezalno shemo kuhalne plošče in vezalno shemo okenskih stikal (če obstajajo), ki sta prikazani v namestitveni knjižici in/ali oznakah pod kuhalno ploščo.



Samo za izbrane države

V primeru namestitve izpušnega sistema bo morda potrebno okensko stikalo (posvetujte se s pooblaščenim serviserjem). Kupite ga ločeno, ker ni priloženo kuhalni plošči. Okensko stikalo mora namestiti pooblaščen serviser. Oglejte si navodila za namestitvev.

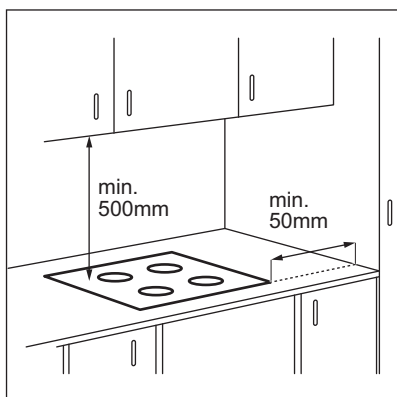

Če je naprava nameščena nad predal, se lahko med kuhanjem zaradi prezračevanja kuhalne plošče predmeti v njem segrejejo.

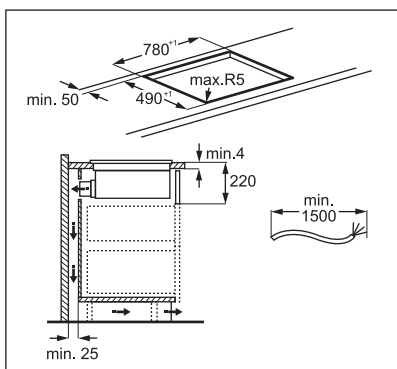
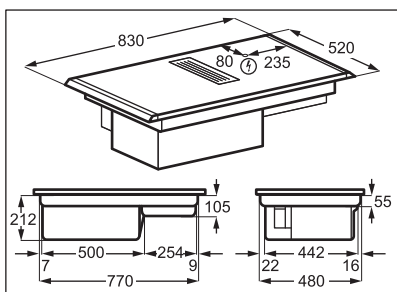

Videonavodila „Kako namestiti sevalno kuhavno ploščo AEG – namestitev delovne površine“ poiščite tako, da vnesete polno ime, prikazano na spodnji sliki.



Sestav ohišja filtra

Pred prvo uporabo se prepričajte, da je filter v ohišju, pri čemer naj bodo črne stranice obrnjene navznoter, srebrne pa navzven. Oglejte si poglavje "Čiščenje filtra nape". Ko je ohišje filtra sestavljeno, ga postavite v notranjost sistema nape in rešetko postavite na nape.

3.4 Priključni kabel

- Kuhalna plošča ima priložen priključni kabel
- Za zamenjavo poškodovanega napajalnega kabla uporabite vrsto kabla H05V2V2-F, ki prenese temperaturo 90 °C ali višjo.
- Premer posamezne žice mora biti najmanj 1,5 mm².
- Obrnite se na lokalni servisni center. Priključni kabel sme zamenjati le usposobljen električar.

OPOZORILO!

Električno priključitev mora opraviti usposobljen električar.

POZOR!

Povezave s kontaktnimi vtiči so prepovedane.

POZOR!

Ne vrtajte in ne spajkajte koncev žic. Prepovedano je.

POZOR!

Kabla ne priključujte brez kablskega tulca.

Enofazna priključitev

1. Odstranite kablski tulec s črnega, rjavega in modrega kabla.
2. Odstranite del izolacije s koncev rjavih, črnih in modrih kablov.
3. Povežite konce črnih in rjavih kablov.

4. Namestite nov kabelski tulec na vsak konec kabla (potrebno je posebno orodje).
5. Priključite konca dveh modrih kablov.
6. Namestite nov kabelski tulec na vsak konec kabla (potrebno je posebno orodje).

Dvofazna priključitev

1. Odstranite kabelski tulec z modrih kablov.

2. Odstranite del izolacije s koncev modrih kablov.
3. Priključite konca dveh modrih kablov.
4. Namestite nov kabelski tulec na deljeni konec kabla (potrebno je posebno orodje).

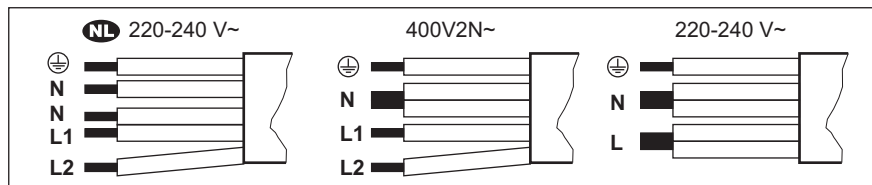

NL 220 - 240 V~	Dvofazna priključitev: 400 V2N~	Enofazna priključitev: 220 - 240 V~
5 x 1,5 mm ²	5 x 1,5 mm ² ali 4 x 2,5 mm ²	5 x 1,5 mm ² ali 3 x 4 mm ²
Zelena – rumena	Zelena – rumena	Zelena – rumena
N Modra in modra	N Modra in modra	N Modra in modra
L1 Črna	L1 Črna	L Črna in rjava
L2 Rjava	L2 Rjava	

4. OPIS IZDELKA

4.1 Pregled izdelka

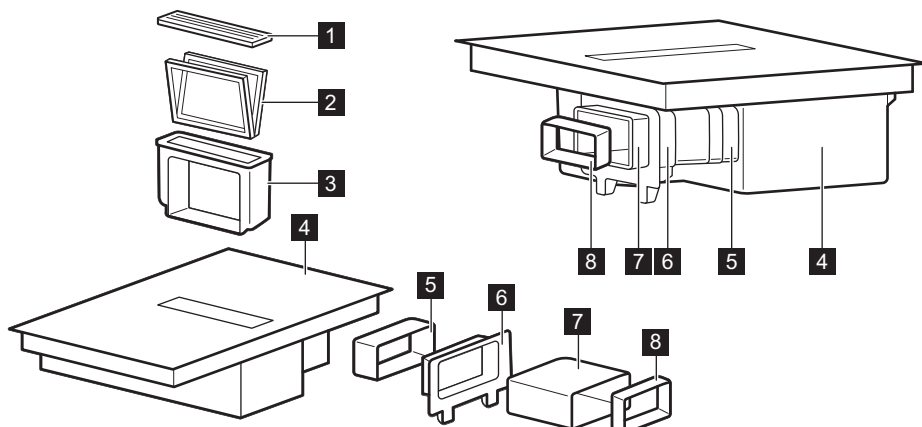

- 1** Rešetka
- 2** Filter
- 3** Ohišje filtra
- 4** Kuhalna plošča
- 5** Priključek

- 6** Namestitev zadnje stene omarice
- 7** Cev
- 8** Adapter

4.2 Postavitev kuhalne površine

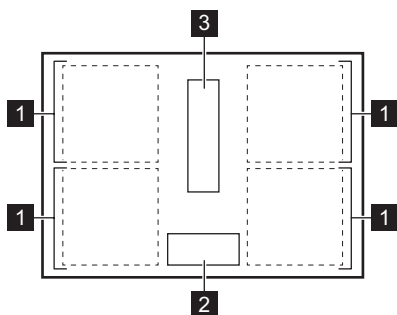





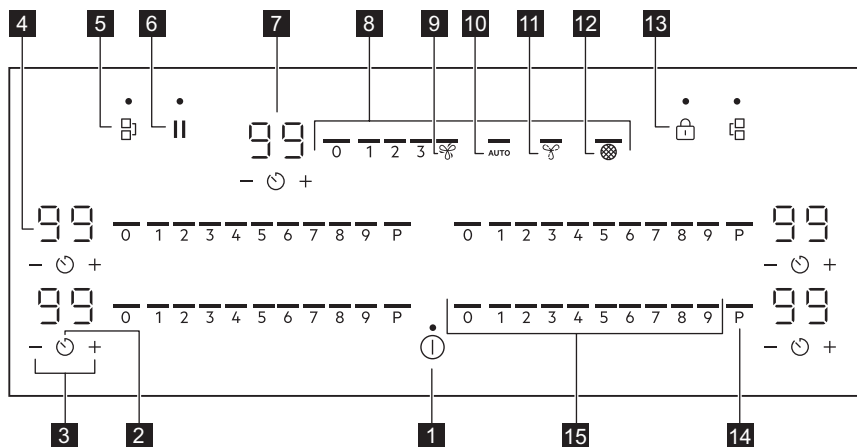



- 1** Indukcijsko kuhališče
- 2** Upravljalna plošča
- 3** Napa

4.3 Postavitev nadzorne plošče





Napravo upravljajte s senzorskimi polji. Prikazovalniki, indikatorji in zvoki vas opozorijo na vklopljene funkcije.

Steklena površina proti praskanju ima edinstveno teksturo, ki lahko spremeni videz simbolov in elementov uporabniškega vmesnika v različnih svetlobnih pogojih.

Senzorsko polje	Funkcija	Opis
1	 Vklp / Izklp	Za vklop in izklp naprave.
2	 Programska ura	Za nastavitev funkcije.
3	 -	Za podaljšanje ali skrajšanje časa.
4	- Prikazovalnik programske ure	Za prikaz časa v minutah.
5	 Bridge	Za vklop in izklp funkcije.
6	 Premor	Za vklop in izklp funkcije.
7	- Prikazovalnik programske ure	Za prikaz časa v minutah.
8	- Nadzorna vrstica nape	Za nastavitev hitrosti ventilatorja.
9	 Boost	Za vklop in izklp funkcije.
10	AUTO Samodejni način nape	Za vklop in izklp funkcije.
11	 Breeze	Za vklop in izklp funkcije.
12	 Indikator nape filtra	Za prikaz in opomnik, da je treba obnoviti filter nape.
13	 Ključavnica / Varovalo za otroke	Za zaklepanje/odklepanje upravljalne plošče.
14	P PowerBoost	Za vklop funkcije.
15	- Nadzorna vrstica kuhalne plošče	Za nastavitev stopnje kuhanja.

4.4 Indikatorji prikazovalnika

Indikator	Opis
 + številka	Napaka v delovanju.
	OptiHeat Control (3-stopenjski indikator akumulirane toplote): nadaljuj kuhanej/ohrani toploto/akumulirana toplota.

5. PRED PRVO UPORABO

OPOZORILO!





Oglejte si poglavja o varnosti.

5.1 Omejitev moči

Omejitev moči določa, koliko skupne moči uporablja kuhalna plošča, znotraj omejitev varovalk.

Kuhalna plošča je privzeto nastavljena na najvišjo možno stopnjo moči.

Za znižanje ali zvišanje stopnje moči:

1. Vstopite v meni: pritisnite in 3 sekunde držite gumb . Nato pritisnite in držite gumb .
2. Pritiskajte programsko uro  spredaj, dokler se ne prikaže **P**.
3. Pritisnite **-** / **+** na sprednjem časovniku, da nastavite stopnjo moči.
4. Pritisnite  za izhod.

Stopnje moči

Oglejte si poglavje »Tehnični podatki«.

POZOR!

Prepričajte se, da izbrana stopnja kuhanja ustreza varovalkam električnega omrežja v stanovanju.

- P72 — 7200 W
- P15 — 1500 W
- P20 — 2000 W
- P25 — 2500 W
- P30 — 3000 W
- P35 — 3500 W
- P40 — 4000 W
- P45 — 4500 W
- P50 — 5000 W
- P60 — 6000 W

6. VSAKODNEVNA UPORABA

OPOZORILO!

Oglejte si poglavja o varnosti.

6.1 Vklop in izklop

Pritisnite in držite  za vklop ali izklop kuhalne plošče.

6.2 Zaznavanje posode

Ta funkcija prikazuje prisotnost posode na kuhalni plošči in izklopi kuhališča, če med kuhanjem ni zaznane nobene posode.

Če postavite posodo na kuhališče, preden izberete stopnjo kuhanja, se na upravljalni vrstici prikaže indikator nad 0.

Če odstranite posodo z vklopljenega kuhališča in ga začasno odložite, začnejo utripati indikatorji nad ustrezno nadzorno vrstico. Če v 120 sekundah ne postavite posode nazaj na vklopljeno kuhališče, se kuhališče samodejno izklopi.

Če želite nadaljevati s kuhanjem, posodo postavite nazaj na kuhališča znotraj navedene časovne omejitve.

6.3 Uporaba področij segrevanja

Posodo postavite na sredino izbranega kuhališča. Indukcijske kuhalne plošče se samodejno prilagodijo dimenziji dna posode.



Površina iz stekla proti praskam ima edinstveno teksturo, ki poveča odpornost proti praskam. Zaradi trenja med posodo in stekleno površino lahko nastane hrup.

V veliki posodi lahko kuhate na dveh kuhališčih hkrati s funkcijo Bridge. Posoda mora pokrivati sredini obeh kuhališč, ne sme pa segati čez oznako področja. Če posodo postavite med dve sredini, se funkcija Bridge ne vklopi.

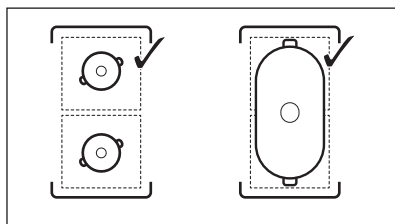

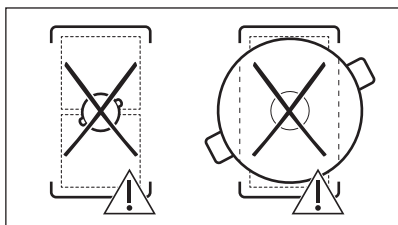

6.4 Nastavitev segrevanja

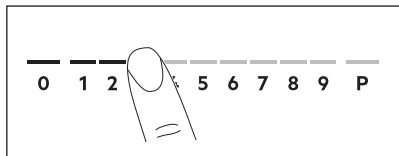

1. Na nadzorni vrstici pritisnite na želeno stopnjo segrevanja. Indikatorji nad nadzorno vrstico se prikažejo do izbrane stopnje segrevanja.
2. Za izklop kuhališča pritisnite 0.

6.5 PowerBoost

Ta funkcija zagotavlja dodatno moč za indukcijska kuhališča. Funkcijo lahko vklopite samo za omejen čas za indukcijsko kuhališče. Po tem času se indukcijsko kuhališče samodejno preklopi nazaj na najvišjo stopnjo kuhanja.



Oglejte si poglavje »Tehnični podatki«.

Za vklop funkcije za kuhališče: dotaknite se **P**. Zasveti

Za izklop funkcije: spremenite stopnjo kuhanja.

6.6 OptiHeat Control (3-koračni indikator akumulirane toplote)

! OPOZORILO!

Dokler je indikator viden, obstaja nevarnost opeklin zaradi akumulirane toplote.

Indukcijska kuhališča ustvarjajo toploto, ki je potrebna za kuhanje, neposredno na dnu

posode. Steklokeramiko segreje toplota posode.

Indikatorji zasvetijo, ko je kuhališče vroče. Prikazujejo stopnjo akumulirane toplote za kuhališča, ki jih trenutno uporabljate:

- nadaljevanje kuhanja,
- ohranitev toplote,
- akumulirana toplota.

Indikator lahko zasveti tudi:

- za sosednja kuhališča, četudi jih ne uporabljate,
- ko vročo posodo postavite na hladno kuhališče,
- ko je kuhalna plošča izklopljena, vendar je kuhališče še vedno vroče.

Indikator ugasne, ko se kuhališče ohladi.

6.7 Možnosti časovnika

Časovnik z odštevanjem ure

To funkcijo uporabite za določitev časa delovanja kuhališča med posameznim kuhanjem. Funkcijo za napo lahko nastavite ločeno. Oglejte si poglavje "Funkcije pečice".

Najprej nastavite stopnjo kuhanja za kuhališče, nato pa funkcijo.

1. Pritisnite . Na prikazovalniku programske ure se prikaže 00.
2. Pritisnite **+** ali **-**, da nastavite čas (00-99 minut).
3. Pritisnite za vklop programske ure ali počakajte 3 sekunde. Programska ura začne odštevati.

Za spremembo časa: izberite kuhališče s pritiskom na in pritisnite **+** ali **-**.

Za izklop funkcije: nastavite kuhališče z in pritisnite **-**. Preostali čas se odšteva do 00.

Programska ura zaključi odštevanje, oglasi se zvočni signal in utripa 00. Kuhališče se izklopi. S pritiskom poljubnega simbola izklopite signal in utripanje.

Odštevalna ura

To funkcijo lahko uporabite, ko je kuhalna plošča vklopljena, a kuhališča ne delujejo. Stopnja segrevanja prikazuje 00.

1. Pritisnite .
2. Pritisnite \oplus ali \ominus , da nastavite čas za funkcijo .

Programska ura zaključi odštevanje, oglasi se zvočni signal in utripa 00. S pritiskom poljubnega simbola izklopite signal in utripanje.

Za izklop funkcije: se dotaknite  in nato \ominus . Preostali čas se odšteva do 00.

6.8 Upravljanje moči

Če je vklopljenih več kuhališč in porabljena moč presega omejitve napajanja, ta funkcija razdeli razpoložljivo moč med vsemi kuhališči (povezanimi z isto fazo). Kuhalna plošča nadzoruje stopnje kuhanja, da zaščiti varovalke električnega omrežja.

- Kuhališča so združena glede na mesto in število faz v kuhalni plošči. Vsaka faza ima največjo električno obremenitev. Če kuhalna plošča doseže omejitve največje razpoložljive moči v eni fazi, se moč kuhališč samodejno zmanjša.
- Stopnja kuhanja zadnjega izbranega kuhališča ima vedno prednost. Preostala moč bo razdeljena med druga kuhališča glede na vrstni red izbire.
- Za kuhališča z znižano močjo se upravljalna plošča zasveti in prikaže najvišje možne stopnje kuhanja.
- Počakajte, da prikazovalnik preneha utripati ali znižajte stopnjo segrevanja nazadnje izbranega kuhališča. Kuhališča bodo še naprej delovala z znižano stopnjo kuhanja. Po potrebi ročno spremenite stopnje kuhanja kuhališč.
- Enota za odsesavanje pri kuhinjski napi je vedno na voljo kot električna obremenitev. Glejte sliko za možne kombinacije, pri katerih je mogoče moč porazdeliti med kuhališči.

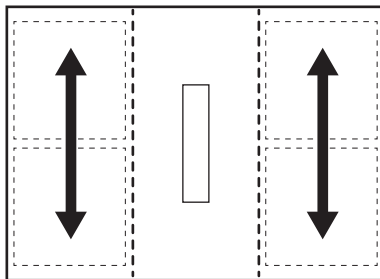

6.9 Funkcije nape

OPOZORILO!

Oglejte si poglavja o varnosti.

Vklop in izklop nape

Napa lahko deluje skupaj s kuhalno ploščo med kuhanjem, kot tudi med izklopom kuhalne plošče.

1. Za vklop nape pritisnite eno izmed stopnj hitrosti ventilatorja (1-3) na krmilni vrstici kuhinjske nape.
2. Oglasi se zvočni signal, nad nadzorno vrstico nape pa se prikažejo indikatorji.
3. Po potrebi prilagodite nastavev hitrosti ventilatorja s pritiskom ene od razpoložljivih stopenj na krmilni vrstici kuhinjske nape.
3. Za izklop nape pritisnite 0 na upravljalni vrstici nape.

Indikatorji nad nadzorno vrstico nape izginejo.

AUTO

Funkcija samodejno prilagodi stopnjo hitrosti ventilatorja glede na izbrano stopnjo kuhanja kuhalne plošče.

Ob prvi uporabi kuhalne plošče se funkcija običajno prizeto vklopi.

Funkcija lahko vklopite, ko je kuhalna plošča vklopljena, vendar nobeno kuhališče ni vklopljeno oz. na kateri koli točki kuhanja.



Če funkcijo vklopite, ko je kuhalna plošča izklopljena, nobeno kuhališče ne deluje in na upravljalni plošči ni prikazana akumulirana toplota, se funkcija po nekaj sekundah samodejno izklopi.

1. Pritisnite in držite za vklop kuhalne plošče.
2. Pritisnite AUTO za vklop funkcije. Oglasi se zvočni signal, nad simbolom pa se prikaže indikator.
3. Posodo postavite na kuhalno ploščo in izberite stopnjo kuhanja. Po potrebi zvišajte ali znižajte stopnjo kuhanja. Napa se bo odzvala na stopnjo kuhanja in ustrezno povečala ali zmanjšala stopnjo

Samodejni načini - stopnje hitrosti ventilatorja

Način nape	Stopnja akumulirane toplote (kuhalna plošča je izklopljena)			Stopnja akumulirane toplote (kuhalna plošča je vklopljena)			Dušenje jedi	Cvrenje
0								
H1	-	-	-	-	-	-	-	1
H2	-	-	-		-	-	1	1
H3	-	-			-	1	1	2
H4	-			1	1	1	2	3



Če kuhalno ploščo izklopite med AUTO delovanjem, se bo funkcija shranila za naslednji postopek kuhanja.

Programska ura za nabo

S funkcijo določite, kako dolgo naj napa deluje.

Programske ure kuhinjske nape ni mogoče nastaviti, ko je ta izklopljena.

1. Pritisnite poleg upravljalne vrstice kuhinjske nape.
2. Pritisnite ali , da nastavite čas (00-99 minut).
3. Pritisnite za vklop programske ure.

hitrosti ventilatorja. Prikažejo se indikatorji nad kontrolno vrstico nape.

4. Pritisnite 0 na upravljalni vrstici kuhalne plošče za izklop kuhališča ali izklop kuhalne plošče.

Če se prikaže indikator akumulirane toplote, bo AUTO še naprej prilagajala hitrost ventilatorja. Če je preostala toplota nizka, lahko začne delovati tudi Breeze.

5. Za izklop funkcije med pečenjem in preklon na ročni način nape pritisnite AUTO ali katero koli drugo nastavev na upravljalni vrstici nape.

Oglasi se zvočni signal, nad simbolom pa se prikaže indikator.

Programska ura začne odšteti.

- Ko programska ura zaključi odštevanje, napa preneha delovati.
- Časovnik nape lahko nastavite, ko AUTO je vklopljen. Če AUTO izklopi nabo, preden poteče nastavljen čas, se programska ura ponastavi.
- Če programska ura izklopi nabo pred AUTO, se funkcija izklopi. Indikatorji nad 0 in AUTO izginejo.
- V obeh primerih se AUTO aktivira ob naslednjem vklopu kuhalne plošče.

Boost

Funkcija vklopi ventilator kuhinjske nape na najvišji stopnji hitrosti.

1. Pritisnite za vklop funkcije.

Oglasi se zvočni signal, nad simbolom pa se prikaže indikator.



2. Po potrebi ponovno pritisnite  za izklop funkcije.

Funkcija lahko deluje neprekinjeno največ toliko minut: 10. Po tem se nastavev hitrosti ventilatorja samodejno spremeni na 3. Funkcijo lahko po potrebi ponovno vklopite.

Breeze

Funkcija nastavi ventilator nape na izredno nizko hitrost. Ventilator začne delovati z najnižjo ravniho hrupa takoj po vklopu funkcije. Funkcijo uporabite po kuhanju, da odstranite morebitne neprijetne vonjave ali paro.

Za vklop funkcije, ko je kuhalna plošča izklopljena:

1. Pritisnite .
Oglasi se zvočni signal, nad simbolom pa se prikaže indikator. Na prikazovalniku poleg upravljalne vrstice kuhinjske nape se prikaže programska ura, nastavljena na 60 minut.
2. Po potrebi nastavite programsko uro z uporabo  ali .

Po koncu odštevanja se napa samodejno izklopi.

Auto Breeze

Funkcija samodejno nastavi delovanje ventilatorja kuhinjske nape, ko končate s kuhanjem, in izklopi kuhalno ploščo. Ventilator deluje pri najnižji hitrosti za največ 20 minut. Funkcija odstrani morebitne neprijetne vonjave po kuhanju.







Ob prvi uporabi kuhalne plošče se funkcija privzeto vklopi.

Pri delovanju funkcije se prikaže indikator nad AUTO. Preostali čas delovanja je viden na prikazovalniku programske ure kuhinjske nape. Nastavljenega časa ni mogoče nastaviti. Ko se program zaključi, se ventilator samodejno izklopi.

Za izklop funkcije med delovanjem:

Pritisnite AUTO ali 0 na krmilni vrstici kuhinjske nape.
Ventilator kuhinjske nape se izklopi.

Za popoln izklop funkcije:

1. Vstopite v meni: pritisnite in 3 sekunde držite gumb . Nato pritisnite in držite gumb .
2. Pritiskajte  na sprednji strani programske ure, dokler se na prikazovalniku ne prikaže **dF**.
3. Pritiskajte  ali  na sprednji strani programske ure, dokler se ne prikaže **Izklop (--)**.
4. Pritisnite  za izhod.



Priporočamo, da funkcije ne onemogočite in pustite, da deluje neprekinjeno ves čas trajanja cikla.



6.10 Struktura menija



V razpredelnici je prikazana osnovna struktura menija.

Uporabniške nastavitve

Simbol	Nastavev:	Druge možnosti
b	Zvok	Vklop / Izklop (--)
P	Omejitev moči	15 - 72
H	Način nape	1 - 4
dF	Auto Breeze	Vklop / Izklop (--)
E	Zgodovina alarma/ napak	Seznam nedavnih alarmov/napak.

Za vstop v uporabniške nastavitve:

pritisnite in 3 sekunde držite gumb . Nato pritisnite in držite gumb . Na levem kuhališču se prikažejo nastavitve.

Krmarjenje po meniju: meni je sestavljen iz simbola nastavitve in vrednosti. Simbol se prikaže na zadnji programski uri, na sprednji pa se prikaže vrednost. Za krmarjenje med nastavitvami pritisnite  na sprednji programski uri. Za spremembo nastavitvene vrednosti pritisnite  ali  na sprednji programski uri.

Za izhod iz menija: pritisnite .

OffSound Control

Zvoke lahko vklopite/izklopite v meniju > Uporabniške nastavitve.



Oglejte si "Struktura menija".

Ko so zvoki izklopljeni, lahko zvok še vedno slišite, ko:

- ko se dotaknete ,
- se izklopi programska ura,
- pritisnete simbol neaktivnosti.

7. DODATNE FUNKCIJE

7.1 Samodejni izklop

Funkcija samodejno izklopi kuhhalno ploščo, če:

- so vsa kuhališča in napa izklopljeni,
- ne nastavlja nobene stopnje kuhanja ali hitrosti ventilatorja po vklopu kuhhalne plošče,
- ste nekaj polili ali položili na upravljalno ploščo za več kot 10 sekund (posodo, krpo itd.). Oglasi se zvočni signal in kuhhalna ploščo se izklopi. Odstranite predmet ali očistite upravljalno ploščo.
- se kuhhalna ploščo preveč segreje (npr. ko povre vsa voda iz posode). Kuhališče naj se pred ponovno uporabo kuhhalne plošče ohladi.
- ne izklopite kuhališča oziroma ne spremenite nastavitve segrevanja. Po določenem času se kuhhalna ploščo izklopi.



Razmerje med stopnjo segrevanja / nastavitvijo hitrosti ventilatorja in časom, po katerem se naprava izklopi:

Nastavitev segrevanja	Kuhhalna ploščo se izklopi po
1 - 2	6 urah
3 - 4	5 urah
5	4 urah
6 - 9	1,5 ure



Nastavitev hitrosti ventilatorja	Kuhhalna ploščo se izklopi po
	10 urah
1 - 3	10 urah

7.2 Premor

Ta funkcija nastavi vsa vklopljena kuhališča na najnižjo nastavitve segrevanja. Hitrost ventilatorja kuhhalne nape se zmanjša na 1. Ko vklopite funkcijo med delovanjem nape v samodejnem načinu, se hitrost ventilatorja kuhhalne nape ne bo zmanjšala.

Ko deluje funkcija, lahko uporabljate  in . Vsi drugi simboli na upravljalni plošči so zaklenjeni.

Funkcija ne zaustavi funkcij programske ure:

- 1. Za vklop funkcije:** pritisnite tipko . Stopnja kuhanja je znižana na 1. Hitrost ventilatorja kuhhalne nape se zmanjša na 1.
- 2. Za izklop funkcije:** pritisnite . Prikaže se prejšnja stopnja kuhanja/hitrost ventilatorja.

7.3 Ključavnica

Upravljalno ploščo lahko zaklenete med delovanjem kuhhalne plošče. To preprečuje nenamerno spremembo stopnje kuhanja / nastavitve hitrosti kuhhalne nape.

Najprej nastavite stopnjo kuhanja /hitrost ventilatorja.

Za vklop funkcije: pritisnite tipko .



Za izklop funkcije: ponovno pritisnite .



Ko izklopite kuhhalno ploščo, se funkcija izklopi.



7.4 Varovalo za otroke



Ta funkcija prepreči nenamerno delovanje kuhhalne plošče in nape.

Za vklop funkcije: pritisnite . Ne nastavite stopnje kuhanja/ nastavitve kuhinjske nape. Pritisnite in tri sekunde držite , dokler se ne prikaže indikator nad simbolom. Izklopite kuhalno ploščo z/s .



Ko izklopite kuhalno ploščo, je funkcija še vedno vklopljena. Indikator nad  sveti.

Za vklop funkcije: pritisnite . Ne nastavite stopnje kuhanja/ nastavitve kuhinjske nape. Pritisnite  in tri sekunde držite, dokler indikator nad simbolom ne izgine. Izklopite kuhalno ploščo z/s .

Kuhanje z vklopljeno funkcijo: pritisnite , nato tri sekunde pritiskajte , dokler indikator nad simbolom ne izgine. Kuhalno ploščo lahko upravljate. Ko izklopite kuhalno ploščo s , se funkcija ponovno vklopi.

7.5 Bridge







Funkcija deluje, ko posoda pokrije sredini dveh kuhališč. Za dodatne informacije o pravilni namestitvi posode si preberite poglavje "Uporaba kuhališč".

Ta funkcija poveže dve kuhališči, ki delujeta kot eno.

Najprej nastavite stopnjo kuhanja za eno od kuhališč.

Za vklop kuhališč na levi/desni strani:

dotaknite se / . Za nastavev ali spremembo stopnje kuhanja se dotaknite enega od upravljalnih senzorjev na levi/desni strani.

Za izklop funkcije: dotaknite se / . Kuhališča delujejo neodvisno drugo od drugega.

8. NAMIGI IN NASVETI

OPOZORILO!

Oglejte si poglavja o varnosti.

8.1 Posoda



Pri indukcijskih kuhališčih močno elektromagnetno polje izjemno hitro segreje posodo.

Indukcijske kuhalne plošče uporabite s primerno posodo.

- Za preprečitev pregrevanja in izboljšanje delovanja kuhališč mora biti posoda čim bolj debela in ravna.
- Dno posode mora biti čisto in suho, preden jo postavite na kuhalno ploščo.
- Vedno bodite previdni, da posode ne drsite ali drgnete po robovih stekla ali stranskem obrobju, ker lahko okrušite ali poškodujete stekleno površino.

Material posode

- **pravilno:** lito železo, jeklo, emajlirano jeklo, nerjavno jeklo, večplastno dno (označeno kot ustrezno s strani proizvajalca).
- **ni pravilno:** aluminij, baker, medenina, steklo, keramika, porcelan.

Posoda je primerna za indukcijsko kuhalno ploščo v naslednjih primerih:

- če voda zavre zelo hitro, ko kuhalno ploščo nastavite na najvišjo stopnjo kuhanja,
- Če se na dno posode prilepi magnet.

Dimenzije posode

- Indukcijske kuhalne plošče se samodejno prilagodijo dimenziji dna posode.
- Učinkovitost kuhalne plošče je povezana s premerom posode. Posoda s premerom, manjšim od najmanjšega, sprejme le del moči, ki jo ustvari kuhalna plošča.
- Tako iz varnostnih razlogov kot za optimalne rezultate kuhanja ne uporabljajte posode, ki je večja od navedb v „Specifikacija za kuhinjske plošče“. Med kuhanjem naj posoda ne bo preblizu

nadzorne plošče. To bi lahko vplivalo na delovanje kuhalne plošče ali nehoto aktiviralo funkcije kuhalne plošče.



Oglejte si »Tehnični podatki«.

Parno prezračevane pokrovice

Za dodatno optimizacijo kuhanja ob napi lahko uporabite posebne parne ventilacijske pokrove s posodo. Pokrovi so namenjeni usmerjanju pare, ki nastaja v posodi, proti napi, kar zmanjša neželene vonjave pri kuhanju in prekomerno vlažnost v kuhinji. Pokrove lahko kupite ločeno v več velikostih, da ustrezajo najpogostejšim vrstam posode. Za več informacij obiščite našo spletno stran.

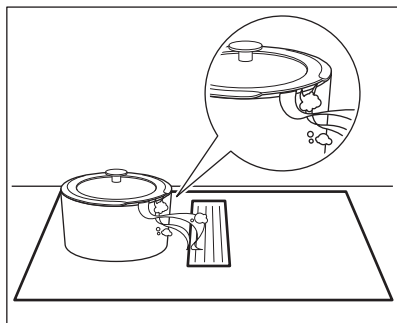

8.2 Hrup med delovanjem

Če slišite:

- praskanje: posoda je narejena iz različnih materialov (konstrukcija z dvojnimi dnom).
- žvižganje: uporabljate kuhališče pri visoki stopnji kuhanja in posoda je izdelana iz različnih materialov (konstrukcija z dvojnimi dnom).
- brenčanje: uporabljate visoko stopnjo moči.
- klikanje: pride do električnega preklapljanja.
- šumenje, brnenje: ventilator se premika.

Ti zvoki so običajni in ne predstavljajo napake.

8.3 Őko Timer (Eko programska ura)

Za varčevanje z energijo se grelnik kuhališča izklopi prej, kot se oglasi programska ura. Razlika v času delovanja je odvisna od ravni stopnje kuhanja in trajanja kuhanja.

8.4 Poenostavljen vodnik za kuhanje

Razmerje med stopnjo kuhanja in porabo energije kuhališča ni linearno. Ko zvišate stopnjo kuhanja, ta ni sorazmerna s povečanjem porabe energije. To pomeni, da kuhališče s srednjo stopnjo kuhanja porabi manj kot polovico celotne energije.



Podatki v razpredelnici so samo za primer.

Nastavitev segrevanja	Uporabite za:	Čas (min.)	Namigi
1	Kuhana živila ohranite topla.	po potrebi	Posodo pokrijte s pokrovom.
1 - 2	Holandska omaka, topljenje: maslo, čokolada, želatina.	5 - 25	Občasno premešajte.
2	Strjevanje: puhaste omelete, pečena jajca.	10 - 40	Kuhajte pokrito.
2 - 3	Počasno kuhanje riža in mlečnih jedi, pogrevanje pripravljenih jedi.	25 - 50	Vode dodajte vsaj dvakrat toliko, kot je riža, mlečne jedi na polovici postopka premešajte.
3 - 4	Kuhajte zelenjavo, ribe in meso na pari.	20 - 45	Dodajte nekaj žlic vode. Med postopkom preverite količino vode.

Nastavitev se-grevanja	Uporabite za:	Čas (min.)	Namigi
4 - 5	Skuhajte krompir in drugo zelenjavo na pari.	20 - 60	Pokrijte dno posode z 1–2 cm vode. Med postopkom preverite raven vode. Pokrov naj bo na posodi.
4 - 5	Kuhanje večje količine hrane, enolončnice in juhe.	60 - 150	Do 3 l tekočine s sestavinami.
6 - 7	Lahko cvrtje: zrezek, telečji cordon bleu, zarebrnice, polpete, klobase, jetra, prežganje, jajca, palačinke, krofi.	po potrebi	Po potrebi obrnite.
7 - 8	Težko cvrtje, praženi krompir - Rösti, ledveni zrezki, zrezki.	5 - 15	Po potrebi obrnite.
9	Vrenje vode, kuhanje testenin, pečenje mesa (golaž, dušena pečenka), cvrtje krompirja.		
P	Prekuhavanje večjih količin vode. PowerBoost je vklopljena.		

8.5 Namigi in nasveti za napo

- Rešetka, ki prekriva napo, je izdelana iz aluminija in nerjavnega jekla. Ko napa ne deluje, lahko nanjo postavite posodo. To ne bo povzročilo poškodb.
- Ko deluje AUTO način, se ventilator zažene z nizko hitrostjo na začetku

vsakega postopka kuhanja. Hitrost se postopoma povečuje. Hitrost ventilatorja lahko nastavite tudi ročno.

9. VZDRŽEVANJE IN ČIŠČENJE

OPOZORILO!

Oglejte si poglavja o varnosti.

9.1 Splošne informacije

- Po vsaki uporabi štedilnik očistite.
- Vedno uporabljajte posodo s čistim dnom.
- Za vsakodnevno čiščenje steklene površine in čiščenje po namestitvi ter odstranjevanje morebitnega preostalega lepila uporabite samo rahlo grobo čistilno sredstvo in občutljivo gobico proti praskam. Odvisno od stopnje umazanosti očistite stekleno površino z majhnimi krožnimi gibi in zmernim pritiskom. Na koncu stekleno površino obrišite do suhega s čisto krpo.

OPOZORILO!

Ne uporabljajte klasične rumene in zelene gobice, ker lahko delci aluminija na trdi plasti poškodujejo in spremenijo barvo stekla.



Uporaba pripomočkov za čiščenje, ki se razlikujejo od priporočenih, ne bo učinkovita in lahko poškoduje ali razbarva stekleno površino.

- Vedno uporabljajte strgalo, priporočeno za kuhalne plošče s stekleno površino. Strgalo uporabite samo kot dodatno orodje za čiščenje stekla po standardnem postopku čiščenja.

OPOZORILO!

Za čiščenje steklene površine ne uporabljajte nožev ali drugih ostrih kovinskih pripomočkov.

- Za kovinsko obrobo uporabite samo pralno sredstvo za pomivanje posode s toplo vodo. S krpo očistite obrobo in jo obrišite.

⚠ OPOZORILO!

Za čiščenje stranske obloge ne uporabljajte blagega abrazivnega čistilnega sredstva, polirnih čistil, strgal ali trdega sloja gobice.

- Razmak med stekleno površino in stransko obrobo lahko pobere umazanijo in majhne delce hrane. Za čiščenje reže med stekleno površino in stranskim robom uporabite lesene zobotrebece.

⚠ OPOZORILO!

Za čiščenje reže ne uporabljajte ostrih kovinskih pripomočkov, ker lahko razširijo razmik in poškodujejo stranski okvir ali stekleno površino.

9.2 Čiščenje steklene površine kuhalne plošče

- **Takoj odstranite:** stopljeno plastiko, plastično folijo, sol, sladkor in živila s sladkorjem, sicer lahko umazanija poškoduje kuhavno ploščo. Pazite, da ne pride do opeklin. Posebno strgalo postavite pod ostrim kotom na stekleno površino in z rezilom potegnite po površini.
- **Odstranite, ko je kuhalna plošča dovolj hladna:** obročki vodnega kamna, vodni obročki, maščobni madeži, bleščeče kovinsko obarvanje. Stroj očistite z blagim abrazivnim sredstvom za čiščenje in občutljivo gobico proti praskam (glejte Splošne informacije). Po čiščenju ploščo osušite s krpo iz mikrovlaknen.
- **Trdovratni madeži in ostanki:** zmerno pritisnite in površino drgnite z občutljivo gobico proti praskam (glejte Splošne informacije) in blagim abrazivnim čistilnim sredstvom, dokler madeži niso več vidni.

9.3 Čiščenje nape

Rešetka

Rešetka usmerja zrak v nabo. Poleg tega ščiti sistem nape in preprečuje, da bi tujki po nesreči padli v notranjost. Rešetko lahko

operete ročno ali v pomivalnem stroju. Rešetko obrišite z mehko krpo.

Posoda za vodo

Pod nabo je posoda za vodo. Zbira kondenzirano vodo, ki nastane pri vsakem postopku kuhanja. Iz sistema nape lahko kadar koli kaplja voda v posodo za vodo. Ne pozabite redno prazniti posode za vodo.

Preden odprete posodo za vodo, pod njo postavite posodo ali pladenj za zbiranje vode.

1. Če želite odpreti posodo za vodo, izvlecite zapahe in jih odprite enega za drugim.

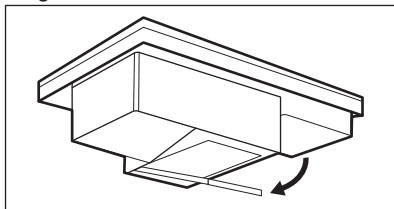

2. Odstranite vodo in izperite posodo za vodo.

⚠ OPOZORILO!

Prepričajte se, da v notranjost nape ne pride tekočina.



Če se voda ali druga tekočina razlije po sistemu nape:

1. Izklopite nabo.
2. Dvignite rešetko in previdno očistite površino nape z vlažno krpo ali gobico in blagim čistilom.
3. Z gobo ali suho krpo obrišite odvečno tekočino, nabrano na dnu odprtine nape.
4. Po potrebi očistite filter (glejte poglavje »Čiščenje filtra nape«).
5. Po potrebi izpraznite posodo za vodo.
6. Vključite nabo, nastavite stopnjo hitrosti ventilatorja na 2 ali več in pustite, da nekaj časa deluje, da se znebite preostale vlage.

9.4 Čiščenje filtra nape

Ogleni filter 2-v-1 z dolgo življenjsko dobo združuje filtriranje maščobe in vonjave v eni enoti. Filter sestavljata dva elementa na levi in desni strani ohišja filtra. Vsak element je sestavljen iz maščobnega filtra in ogljikovega

filtra z dolgo življenjsko dobo. Maščobni filter zbira maščobo, olje in ostanke hrane ter preprečuje, da bi prišli v sistem nape. Ogljikov filter z dolgo življenjsko dobo, ki vsebuje aktivno ogljikovo peno, nevtralizira dim in vonjave pri kuhanju. Redno čistite filter in ga redno obnavljajte:

- Filter očistite takoj, ko je vidna nakopičena maščoba. Pogostost čiščenja je odvisna od količine maščobe in olja, porabljenega pri kuhanju. Priporočamo, da filter čistite vsakih 10-20 ur ali po potrebi pogosteje.
 - Filter obnovite samo, ko je vklopljeno opozorilo . Največje število ciklov obnove je 7. Po tem času morate filter zamenjati z novim.
- Kuhalna plošča ima vgrajen števec s funkcijo obveščanja, ki vas opozori na obnovev filtra. Števec za obveščanje se ob prvem vklopu nape samodejno zažene. Po 100 urah uporabe začne utripati indikator filtra , ki opozarja na potrebo po obnovitvi filtra. Opozorilo ostane vklopljeno še 30 sekund po izklopu kuhinjske nape in kuhalne plošče. Obvestilo ne blokira uporabe kuhalne plošče.

OPOZORILO!

Prenasičen filter lahko predstavlja nevarnost požara.

Razstavljanje/ponovno sestavljanje filtra

Filter in ohišje filtra se nahajata tik pod rešetko na sredini kuhalne plošče. Previdno jih odstranite, ker so zaradi nakopičene maščobe lahko spolzki.

1. Odstranite rešetko.

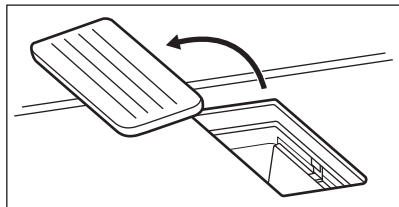

2. Odstranite ohišje filtra.

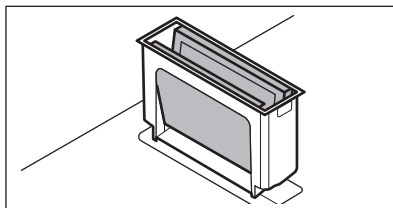

3. Nežno potisnite oba elementa od zunaj in ju zložite skupaj. Filter vzemite iz ohišja filtra.

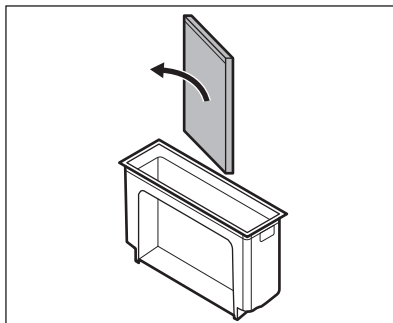
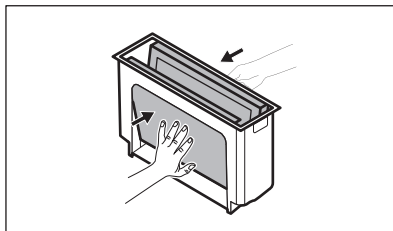

4. Po čiščenju ponovno sestavite enoto za filtriranje:

- a. Potisnite filtrirne elemente v ohišje filtra vzdolž vgradnih vodil. Črni deli morajo biti obrnjeni navznoter, srebrni deli pa morajo biti usmerjeni navzven. Po ponovnem sestavu mora črna stran biti vidna v notranjosti.
- b. Ohišje filtra namestite nazaj v notranjost kuhinjske nape.

Čiščenje ohišja filtra

Ohišje filtra operite ročno z blagim pralnim sredstvom in mehko krpo. Očistite ga lahko tudi v pomivalnem stroju.

Čiščenje filtra

1. Filter operite v topli vodi brez čistilnih sredstev. Pralna sredstva lahko poškodujejo filtriranje vonjav. Za odstranjevanje ostankov hrane lahko po potrebi uporabite mehko gobico, mehko krpo ali neabrazivno krtačo za čiščenje. Filter lahko očistite tudi v pomivalnem stroju pri 65–70 °C (z uporabo programa, ki traja več kot 90 min), brez pralnega sredstva in druge posode.
2. Filter sušite v pečici 20-30 min pri 70 °C. Filter namestite na srednjo rešetko. Poskrbite za uporabo funkcije, ki ne uporablja ventilatorja. Lahko pa pustite, da se filter čez noč posuši na sobni temperaturi. Filter pred ponovnim sestavljanjem povsem posušite.
3. Ponovno sestavite enoto za filtriranje in jo namestite nazaj v notranjost kuhinjske nape.

Obnova filtra

1. Najprej očistite filter, kot je opisano zgoraj v 1. koraku.
2. Filter za 60 min položite v pečico, nastavljeno na 80–110 °C. Filter namestite na srednjo rešetko. Uporabite funkcijo pečice, ki ne uporablja ventilatorja.
3. Ponovno sestavite enoto za filtriranje in jo namestite nazaj v notranjost kuhinjske nape.
4. Za ponastavitev števca na kratko pritisnite . Števec se ponovno zažene.

10. ODPRAVLJANJE TEŽAV







OPOZORILO!

Oglejte si poglavja o varnosti.

10.1 Kaj storite v primeru ...

Težava	Možni vzrok	Rešitev
Kuhalne plošče ni mogoče vklopiti ali je uporabljati.	Kuhalna plošča ni priključena na električno napajanje ali je priključena nepravilno.	Preverite, ali je kuhalna plošča pravilno priključena na električno napajanje.
	Pregorela je varovalka.	Prepričajte se, če ni morda vzrok za okvaro varovalka. Če varovalka večkrat zapored prepore, se obrnite na usposobljenega električarja.
	60 sekund niste nastavili stopnje segrevanja.	Ponovno vklopite kuhhalno ploščo, in nastavite ustrezno stopnjo segrevanja v manj kot 60 sekundah.
	Sočasno ste se dotaknili 2 ali več senzorskih polj.	Dotaknite se samo enega senzorskega polja.
	Premor deluje.	Oglejte si "Prekinitiv".
	Na nadzorni plošči je voda ali mastni madeži.	Očistite nadzorno ploščo.

Težava	Možni vzrok	Rešitev
Slišite lahko neprekinjeno piskanje.	Električna povezava je nepravilna.	Kuhalno ploščo izključite iz električnega omrežja. Obrnite se na usposobljenega električarja, da preveri namestitvev.
Ne morete izbrati najvišje stopnje kuhanja za eno od kuhališč.	Druga kuhališča porabljajo najvišjo razpoložljivo moč. Kuhalna plošča deluje pravilno.	Zmanjšajte stopnjo kuhanja drugih kuhališč, priključenih na isto fazo. Oglejte si »Upravljanje moči«.
Zasliši se zvočni signal in kuhalna plošča se izključi. Zasliši se zvočni signal, ko se kuhalna plošča izključi.	Na senzorska polja ste odložili eno ali več stvari.	Odstranite predmet s senzorskih polj.
Kuhalna plošča se izključi.	Senzorsko polje  ste z nečim prekrili.	Odstranite predmet s senzorskega polja.
Indikator akumulirane toplote ne zasveti.	Kuhališče ni vroče, ker je bilo vklopljeno samo kratek čas, ali pa je poškodovano tipalo.	Če je bilo kuhališče vključeno dovolj dolgo, da bi moralo biti vroče, se posvetujte s pooblaščenim servisnim centrom.
Upravljalna plošča se segreje na dotik.	Posoda je prevelika ali ste jo postavili preblizu upravljalne plošče.	Večjo posodo postavite na zadnje kuhališče, če je možno.
Ob dotiku senzorskih polj na plošči ni zvoka.	Zvočni signali so izklopljeni.	Vklopite zvočni signal. Oglejte si »Vsakodnevna uporaba«.
Zasveti indikator nad simbolom  .	Deluje funkcija Varovalo za otroke ali Ključavnica.	Glejte "Varovalo za otroke" in "Zaklep".
Upravljalna vrstica utripa.	Na kuhališču ni posode ali pa kuhališče ni v celoti pokrito.	Posodo postavite na kuhališče, da ga bo v celoti pokrivala.
	Posoda ni primerna.	Uporabite posodo, ki je primerna za indukcijske kuhalne plošče. Oglejte si »Namigi in nasveti«.
	Premer dna posode je premajhen za kuhališče.	Uporabite posodo ustrezne velikosti. Oglejte si »Tehnični podatki«.
Nadzorna vrstica za napo utripa, napa pa se ne zažene ali pa se izklopi.	Ventilator se lahko v določenih pogojih, npr. v primeru neustreznega prezračevanja prostora, samodejno izklopi.	Odprite okno. Morda boste morali namestiti okensko stikalo. Oglejte si poglavje "Montaža". Če je okensko stikalo že nameščeno, se prepričajte, da je pravilno nameščeno. Oglejte si navodila za namestitev. Pritisnite poljuben simbol. Napa ponovno deluje.

Težava	Možni vzrok	Rešitev
Ventilator nape ne deluje pravilno, ko so vklopljene funkcije nape.	Temperatura okoli nape je previsoka. Nezadostno kroženje zraka v napi in okrog nje.	Izklopite kuhhalno ploščo in jo izključite iz napajanja. Počakajte vsaj 10 sekund, nato jo ponovno priključite. Drugi predlogi: Poskusite znižati temperaturo okolice. Izvlecite filter kuhinjske nape in iz nje notranjosti odstranite preostalo vlago. Oglejte si »Vzdrževanje in čiščenje«. Sistem nape pustite, da se suši en dan, nato pa ponovno vklopite kuhinjsko nape.
Napa ne absorbira dovolj pare, ki se proizvaja med kuhanjem.	Pokrovi na posodi niso pravilno nameščeni.	Če vaša posoda nima prezračevanih pokrovov, pokrove nagnite tako, da bo uhajajoča para usmerjena proti napi. Za informacije o posebnih parnih ventilacijskih pokrovih, ki jih je priporočljivo uporabljati z vgrajeno nape, si oglejte poglavje "Namigi in nasveti".
	Filter nape je prenasičen.	Obnovite filter nape in ponastavite opozorilo. Oglejte si »Vzdrževanje in čiščenje«.
 in prikaže se številka.	Na kuhhalni plošči je napaka.	Izklopite kuhhalno ploščo in jo po 30 sekundah ponovno vklopite. Če  znova zasveti, kuhhalno ploščo izključite iz električnega omrežja. Po 30 sekundah kuhhalno ploščo ponovno priključite. Če se težava nadaljuje, se obrnite na pooblaščen servisni center.

10.2 Če ne najdete rešitve ...

Če težave ne morete razrešiti sami, se obrnite na prodajalca ali pooblaščen servisni center. Navedite podatke s ploščice za tehnične navedbe. Poskrbite za pravilno upravljanje kuhhalne plošče. V nasprotnem

primeru servisiranje s strani serviserja ali prodajalca ne bo brezplačno, tudi v času garancijske dobe. Informacije o garancijskem obdobju in pooblaščenih servisnih centrih so navedene v garancijski knjižici.

11. TEHNIČNI PODATKI

11.1 Ploščica za tehnične navedbe

Model NCP84C01AZ
Vrsta 66 D4A 01 AA
Indukcija 7.2 kW
Ser. št.
AEG

Številka izdelka (PNC) 949 598 117 00
220 - 240 V / 400 V 2N, 50 Hz
Izdelano v: Nemčiji
7.2 kW

11.2 Specifikacije kuhališč

Kuhališče	Nazivna moč (najvišja stopnja segrevanja) [W]	PowerBoost [W]	PowerBoost najdaljše trajanje [min]	Premer kuhinjske posode [mm]
Levo spredaj	2300	3200	10	125 - 210
Levo zadaj	2300	3200	10	125 - 210
Desno spredaj	2300	3200	10	125 - 210
Desno zadaj	2300	3200	10	125 - 210

Moč kuhališč se lahko malce razlikuje od podatkov v razpredelnici. Spreminja se z materialom in dimenzijami posode.

Za najboljše rezultate kuhanja uporabljajte posodo, ki nima večjega premera od premera, navedenega v razpredelnici.

12. ENERGIJSKA UČINKOVITOST

12.1 Podatki o izdelku izdelku kuhalne plošče

Identifikacija modela	NCP84C01AZ	
Vrsta kuhalne plošče	Vgrajena kuhalna plošča	
Število kuhališč	4	
Tehnologija segrevanja	Indukcija	
Premer krožnih kuhališč (Ø)	Levo spredaj	21.0 cm
	Levo zadaj	21.0 cm
	Desno spredaj	21.0 cm
	Desno zadaj	21.0 cm
Poraba energije na kuhališče (EC electric cooking)	Levo spredaj	179.6 Wh/kg
	Levo zadaj	189.1 Wh/kg
	Desno spredaj	187.3 Wh/kg
	Desno zadaj	189.1 Wh/kg
Poraba energije kuhalne plošče (EC electric hob)	186.3 Wh/kg	

IEC / EN 60350-2 – Gospodinjski električni kuhalni aparati – 2. del: Kuhalne plošče – Metode za merjenje funkcionalnosti.

Energijske meritve, ki se nanašajo na kuhavno površino, označujejo oznake ustreznih kuhališč.

12.2 Kuhalna plošča - Varčna

Energijo lahko prihranite med vsakodnevnim kuhanjem, če upoštevate spodnje nasvete.

- Segrejte le toliko vode, kot jo potrebujete.
- Posodo po možnosti pokrijte s pokrovkami.
- Posodo postavite neposredno na sredino kuhališča.
- Uporabite akumulirano toploto, da ohranite hrano toplo ali da jo stopite.

12.3 Podatke o izdelku in Podatkovni list o izdelku za napo

Informacijski list izdelka v skladu z Uredbo (EU) št. 65/2014		
Dobaviteljevo ime ali blagovna znamka	AEG	
Identifikacijska oznaka modela	NCP84C01AZ	
Letna poraba energije – AECnapa	28.8	kWh/a
Razred energijske učinkovitosti	A +	
Učinkovitost pretoka zraka – FDEnapa	32.4	
Razred učinkovitosti dinamike toka	A	
Učinkovitost osvetljevanja – LENapa	-	lux/W
Razred učinkovitosti osvetljevanja	-	
Učinkovitost filtriranja maščob – GFENapa	85.1	%
Razred učinkovitosti filtriranja maščob	B	
Pretok zraka z najmanjšo močjo pri običajni uporabi	270.0	m ³ /h
Pretok zraka z največjo močjo pri običajni uporabi	500.0	m ³ /h
Pretok zraka pri povečani uporabi (boost)	630.0	m ³ /h
Raven hrupa A, izračunana pri najmanjši hitrosti	49	db(A) re 1 pW
Raven hrupa A, izračunana pri najvišji hitrosti	64	db(A) re 1 pW
Raven hrupa A, izračunana pri pospešeni hitrosti (boost)	70	db(A) re 1 pW
Izmerjena zahtevana moč v stanju izključenosti - Po	0.49	W
Izmerjena zahtevana moč v stanju pripravljenosti - Ps	-	W
Dodatne informacije v skladu z Uredbo (EU) št. 66/2014		
Faktor povečanja časa - f	0.8	
Indeks energijske učinkovitosti – EEInapa	41.4	
Izmerjena stopnja pretoka zraka na točki največje učinkovitosti – QBEP	259.2	m ³ /h
Izmerjen zračni tlak na točki največje učinkovitosti – PBEP	444	Pa
Največji pretok zraka – Qmax	630.0	m ³ /h
Izmerjena vhodna električna moč na točki največje učinkovitosti - WBEP	98.8	W
Nazivna moč sistema za osvetljevanje - WL	-	W
Povprečna osvetljenost kuhalne površine, ki jo zagotavlja sistem za osvetljevanje - Epovprečna	-	lux

Naprava je preizkušena v skladu z: IEC / EN 61591, IEC / EN 60704-1, IEC / EN 60704-2-13, IEC / EN 50564.

Podatki v zgornji razpredelnici se nanašajo na naprave v načinu izpuha. Naprave v načinu kroženja zraka lahko na način izpuha

spremenite po navodilih za namestitve v priložniku za namestitve, in z uporabo namenskega filtra, ki je na voljo v naših uradnih trgovinah. Za več informacij obiščite našo spletno stran.

12.4 Napa - Varčevanje z energijo

Energijo lahko prihranite med vsakodnevnim kuhanjem, če upoštevate spodnje nasvete.

- Ko začnete kuhati, nastavite ventilator nape na nizko stopnjo hitrosti. Po končanem kuhanju naj napa deluje nekaj minut.
- Hitrost ventilatorja povečajte samo, da se znebite velike količine pare ali dima.

Funkcijo Boost je priporočljivo uporabljati samo v izrednih razmerah.

- Redno čistite filter nape in ga po potrebi zamenjajte, da ohranite njegovo učinkovitost.
- Uporabite največji premer sistema cevi za optimiziranje učinkovitosti in zmanjšanje hrupa.

13. SKRB ZA OKOLJE

Reciklirajte materiale, ki jih označuje simbol . Embalažo odložite v ustrezne zabojnike za reciklažo. Pomagajte zaščititi okolje in zdravje ljudi ter reciklirati odpadke električnih in elektronskih naprav. Naprav, označenih s

simbolom , ne odstranjujte z gospodinjskimi odpadki. Izdelek vrnite na krajevno zbirališče za recikliranje ali se obrnite na občinski urad.







aeg.com

867384347-A-462023



CE